

Projektor Dell™ S320/S320wi

Guia do Usuário

Notas, Precauções e Alertas



NOTA: Uma NOTA indica informações importantes que o ajudam a usar melhor seu computador.



PRECAUÇÃO: Uma PRECAUÇÃO indica dano em potencial ao hardware ou perda de dados se as instruções não forem seguidas.



AVISO: Um AVISO indica o risco de danos materiais, danos pessoais ou morte.

**As informações neste documento estão sujeitas a alteração sem aviso prévio.
© 2012 Dell Inc. Todos os direitos reservados.**

É estritamente proibida a reprodução destes materiais de qualquer modo sem a permissão por escrito da Dell Inc.

Marcas comerciais usadas neste texto: *Dell* e a logomarca *DELL* são marcas registradas de Dell Inc.; *DLP* e a logomarca *DLP* são marcas registradas de TEXAS INSTRUMENTS INCORPORATED; *Microsoft* e *Windows* são marcas registradas de Microsoft Corporation nos Estados Unidos e/ou outros países.

Outras marcas e nomes comerciais podem ser usados neste documento para se referir tanto a entidades que reivindicam as marcas e os nomes ou seus produtos. A Dell Inc. nega qualquer interesse de propriedade em marcas ou nomes comerciais que não sejam os seus próprios.

Modelo S320/S320wi

Setembro de 2012 Rev. A00

Conteúdo

1	O projetor Dell	7
	Sobre o projetor	10
	Sobre Sua Caneta Interativa	11
2	Como conectar o projetor	13
	Instalação do Módulo do Kit Sem Fio Opcional	14
	Instalação do Módulo do Kit Interativo Opcional	15
	Instalando o Kit Opcional RJ45	16
	Conexão a um computador	17
	Conexão a um computador usando um cabo VGA	17
	Conexão de Monitor Em Série Usando Cabos VGA	18
	Conexão com um Computador Usando um cabo RS232	19
	Conexão de um Computador por um Cabo USB	20
	Conectando um Dongle Sem Fio do Computador (Opcional)	21
	Conexão a um reprodutor de DVD	22
	Conexão a um reprodutor de DVD usando um Cabo S-Video	22
	Conexão de um reprodutor de DVD usando um Cabo de Vídeo Composto	23
	Conexão de um reprodutor de DVD usando um Cabo Vídeo Componente	24
	Conexão de um reprodutor de DVD usando um cabo HDMI	25

Conectando a uma Área de Rede Local	26
Para projetar uma imagem e controlar o projetor que está conectado a uma rede através de um cabo RJ45.	26
Conexão com Caixa de Controle RS232 Comercial	27
Conectando com sua Caneta Interativa	28
3 Como usar seu projetor	30
Como ligar seu projetor	30
Como desligar seu projetor	30
Como ajustar a imagem projetada	31
Como elevar o projetor	31
Como abaixar o projetor	31
Ajuste do Foco do Projetor	32
Ajuste do tamanho da imagem projetada	33
Como usar o painel de controle	35
Como usar o controle remoto	37
Usando a Caneta Interativa	40
Mensagens de alerta OSD - bateria fraca	41
Combinação de botões	41
Usando a correia de pulso	42
Instalação das Pilhas do Controle Remoto	43
Carregando a Caneta Interativa	44
Introdução do Carregador de Encaixe (Opcional)	45
Carregando a Caneta Interativa através do Carregador de Encaixe	47
Alcance Operacional Com Controle Remoto	49
Taxa Operacional Com a Caneta Interativa	50

Utilização da Exibição na Tela	51
INPUT SOURCE (FONTE DE ENTRADA)	51
AUTO ADJUST (AJUSTE AUTOMÁTICO)	53
BRIGHTNESS/CONTRAST (BRILHO/CONTRASTE)	53
VIDEO MODE (MODO DE VÍDEO)	54
VOLUME	54
AUDIO INPUT (ENTRADA DE ÁUDIO)	55
ADVANCED SETTINGS (CONFIGURAÇÕES AVANÇADAS)	55
LANGUAGE (IDIOMA)	75
HELP (AJUDA)	75
Instalação de Rede Sem Fio	76
Habilitar Wireless no Projetor	77
Instale o Software Aplicativo Wireless em Seu Computador	78
Inicie o aplicativo wireless	82
Apresentação para Go (PtG) Installation (Instalação do Go [PtG])	85
PtG Viewer (Visualizador PtG)	86
Photo Viewer (Visualizador de fotos)	86
Introdução da Função PtG/Photo	87
PtG Overview (Visão Geral do PtG)	87
Photo Overview (Visão Geral de Fotos)	88
Introdução dos Botões	88
Instalar o software da aplicação PtG Converter em seu computador	89
Usando o PtG Converter	89
Instalação da projeção com áudio	91
Habilite Wireless ou LAN no projetor	93
Instale o Wireless Application Software (Software Aplicativo Wireless) em Seu Computador	94
Inicie o aplicativo wireless	95
Login (Registro)	96

	Gerenciamento do Projetor Através de Gerenciamento Web (para rede sem fio)	97
	Configuração das Opções de Rede	97
	Acesso de Gerenciamento Web	97
	Gerenciamento do Projetor Através de Gerenciamento Web (Kit de rede RJ45 é Opcional para S320)	112
	Configuração das Opções de Rede	112
	Acesso de Gerenciamento Web	112
	Managing Properties (Propriedades de Gerenciamento)	113
	Fazer Indicação de Aplicativo	127
4	Solução de problemas do projetor	128
	Resolução de Problemas de sua Caneta Interativa	132
	Sinal-guia	134
	Sinais Guias do LED da Caneta Interativa	135
	Troca da lâmpada	136
5	Especificações	138
6	Como entrar em contato com a Dell	145
	e-Instruções de Contato	146
	Contatando a Crestron	147
7	Apêndice: Glossário	148

O projetor Dell

O projetor é fornecido com todos os itens indicados abaixo. Verifique se todos os itens estão presentes e entre em contato com a Dell se algum estiver faltando.

Conteúdo padrão da embalagem do S320

Cabo de alimentação

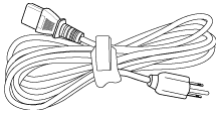

Cabo VGA 1,8 m (VGA para VGA)

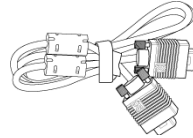

Pilhas AAA (2)



Controle remoto

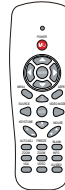

Guia do Usuário em CD & Documentação

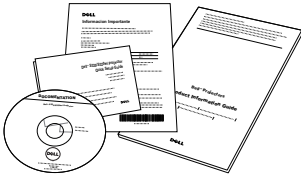

Emulador wireless Interativo Dell (Opcional)

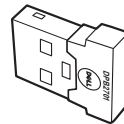

Conteúdo padrão da embalagem do S320wi

Cabo de alimentação

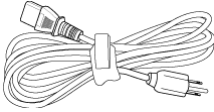

Cabo VGA 1.8 m (VGA para VGA)

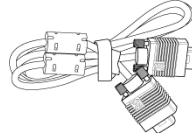

Pilhas AAA (2)



Controle remoto



Guia do Usuário em CD & Documentação

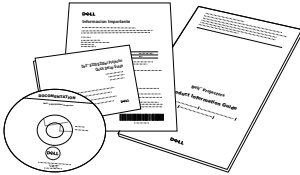

Caneta Interativa

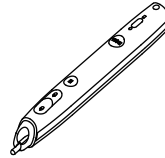

Alça de pulso



Nib (10 caneta sobressalente nib)



CD do Espaço de Trabalho da Entrevista



Cabo Mini USB de 2m (USB-A para Mini USB-B)

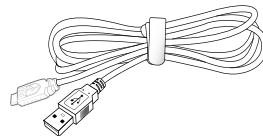

Conteúdo padrão da embalagem do S320wi

Cabo Mini USB de 5 m (USB-A para Mini USB-B)

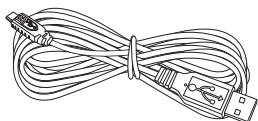

Cabo USB (USB-A a USB-B)

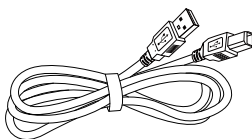

Emulador wireless Interativo Dell
(Opcional)

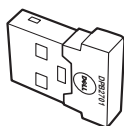

Sobre o projetor

Vista Superior

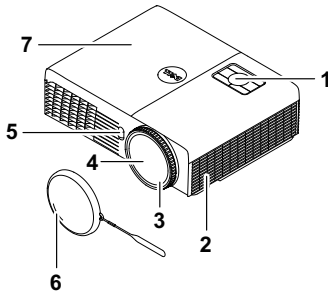

Vista Inferior

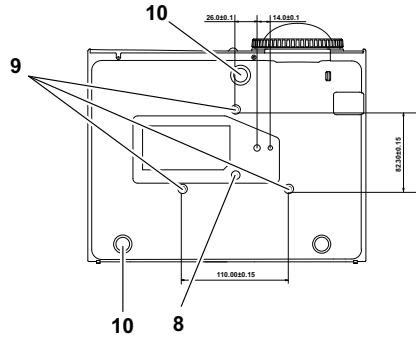

1	Painel de controle
2	Altofalante de 5W
3	Anel de foco
4	Lente
5	Receptores de IV
6	Capa da lente
7	Tampa da lâmpada
8	Orifícios de instalação para instalação na parede: Faça furo de M3 x 6,5 mm de profundidade. Torque recomendado <8 kgf-cm
9	Orifício de instalação para tripé: Inserir porca 1/4"×20 UNC
10	Roda de ajuste da inclinação

Sobre Sua Caneta Interativa

Vista Superior

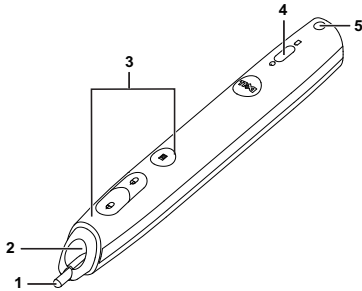

Vista Inferior

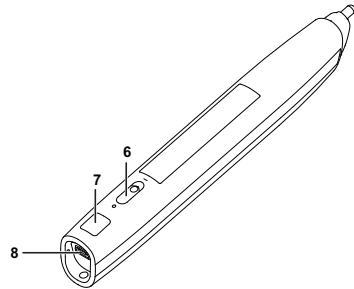

1	Ponta substituível
2	Lente
3	Botões de controle
4	Indicadores de LED
5	Suporte de alça de pulso
6	Interruptor elétrico
7	Conector de atualização do firmware
8	Conector de carga Mini USB



NOTA: Opcional (pode ser vendido separadamente), ou vem com o S320wi apenas.



PRECAUÇÃO: Instruções de segurança

- 1 Não use o projetor próximo a aparelhos que gerem muito calor.
- 2 Não use o projetor em áreas onde haja excesso de poeira. A poeira pode causar a falha do sistema e o projetor será desligado automaticamente.
- 3 Certifique-se de que o projetor esteja montado numa área bem-ventilada.
- 4 Não obstrua as ranhuras e aberturas de ventilação no projetor.
- 5 Certifique-se de que o projetor funcione em temperatura ambiente (5°C a 35°C).
- 6 Não tente tocar a saída de ventilação já que esta pode esquentar muito depois que o projetor for ligado ou imediatamente depois que ele tenha sido ligado.
- 7 Não olhe dentro da lente enquanto o projetor estiver ligado pois isto pode ferir seus olhos.

- 8** Não coloque nenhum objeto perto ou em frente do projetor nem cubra sua lente enquanto o projetor estiver ligado pois o calor pode fazer o objeto derreter ou queimar.
- 9** Não use este projetor sem fio perto de marca-passo cardíaco.
- 10** Não use este projetor sem fio perto de equipamento médico.
- 11** Não use este projetor sem fio perto de fornos de microondas.



NOTA:

- Não tente instalar o projetor na parede você mesmo. Ele deve ser instalado por um técnico qualificado.
- Kit Recomendado para Instalação do Projetor na Parede (P/N: 4TVT8/V3RTH). Para mais informações, ver o website de Suporte da Dell em support.dell.com.
- Para mais informações, consulte as *Informações de Segurança* que acompanham seu projetor.
- O projetor S320/S320wi pode ser usado somente em ambientes internos.

Como conectar o projetor

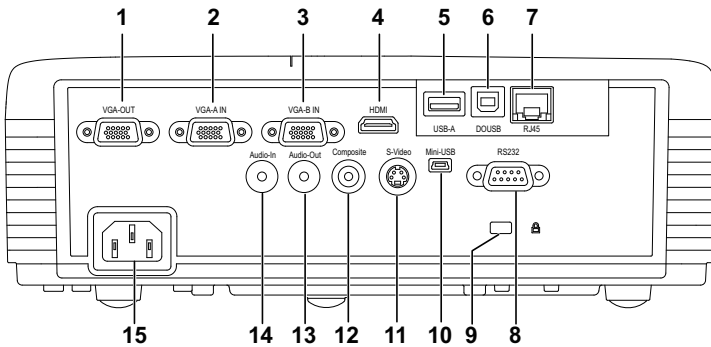

1	Conector de saída VGA (conexão passante de monitor)	9	Ranhura para cabo de segurança
2	Conector de entrada VGA-A (D-Sub)	10	Conector Mini USB (Mini Tipo B) para mouse remoto, Função interativa e atualização de firmware
3	Conector de entrada VGA-B (D-Sub)	11	Conector S-Video
4	Conector HDMI	12	Conector de vídeo composto
5	Conector Tipo A USB para Visualizador USB (integrado para S320wi)	13	Conector de saída de áudio
6	Conector Tipo B USB para Monitor USB (integrado para S320wi)	14	Conector de entrada de áudio
7	Conector RJ45 (integrado para S320wi)	15	Conector do cabo de alimentação
8	Conector RS232		



PRECAUÇÃO: Antes de iniciar qualquer procedimento desta seção, siga as Instruções de segurança descritas em página 11.

Instalação do Módulo do Kit Sem Fio Opcional

Seu projetor deve ser instalado com o módulo do kit sem fio se você deseja utilizar a opção de rede sem fio. Consulte "Instalação de Rede Sem Fio" na página 76. O módulo do kit sem fio não é enviado com seu projetor S320. Você pode adquiri-lo no website Dell em www.dell.com.

 **NOTA:** O módulo do kit sem fio integrado para S320wi.

Os passos de instalação são como abaixo:

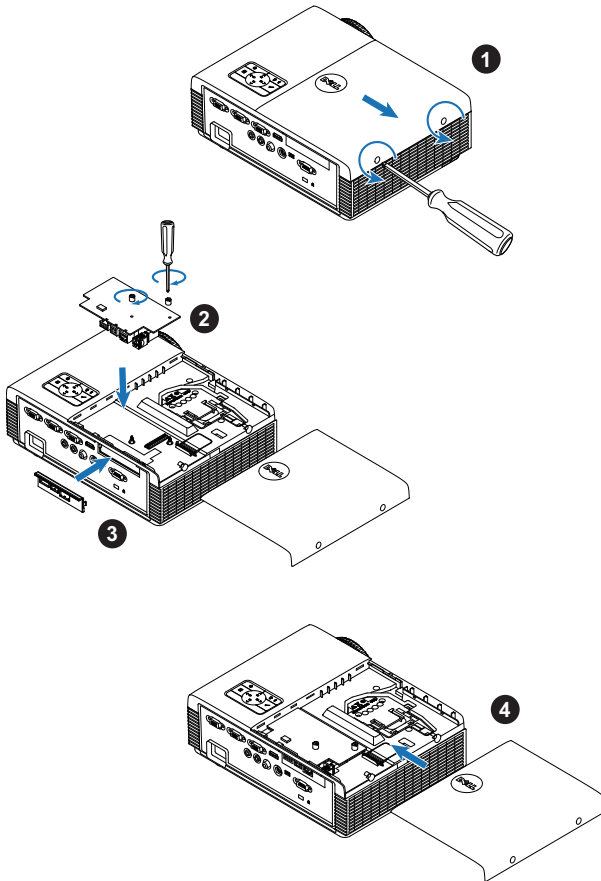

Instalação do Módulo do Kit Interativo Opcional

Seu projetor deve estar instalado com Módulo do Kit Interativo se quiser usar o recurso Interativo. O módulo do kit Interativo não é enviado com seu projetor S320. Você pode adquiri-lo no website Dell em www.dell.com.

 **NOTA:** O módulo do kit Interativo integrado para S320wi.

Os passos de instalação são como abaixo:

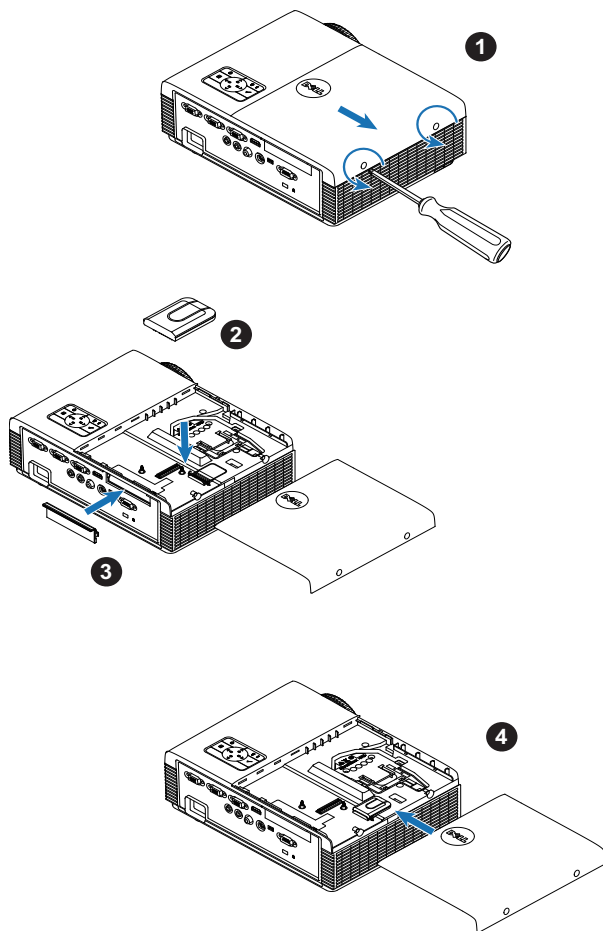

Instalando o Kit Opctional RJ45

Seu projetor deve ser instalado com o kit RJ45 se você deseja utilizar a opção de rede. O kit RJ45 não é enviado com seu projetor S320. Você pode adquiri-lo no website Dell em www.dell.com.

 **NOTA:** RJ45 está integrado no S320wi.

Os passos de instalação são como abaixo:

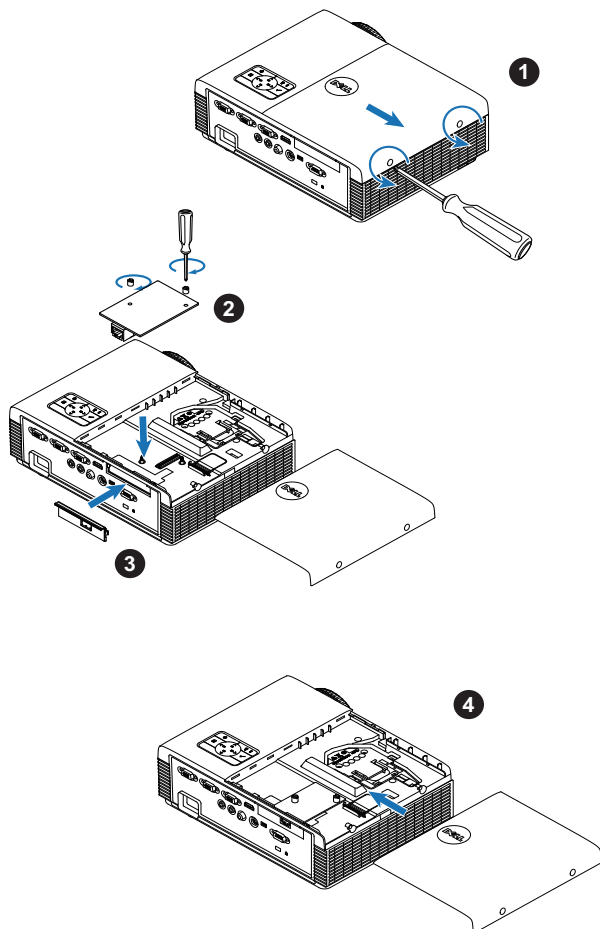

Conexão a um computador

Conexão a um computador usando um cabo VGA

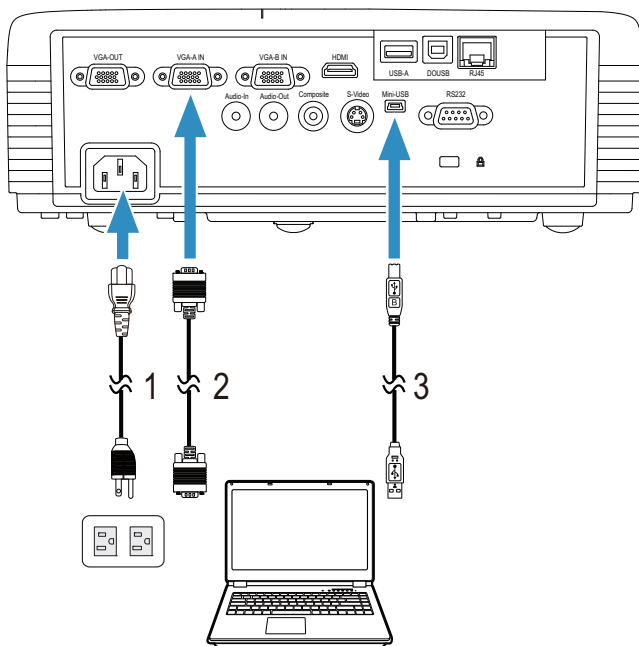

1	Cabo de alimentação
2	Cabo VGA para VGA
3	Cabo USB-A a Mini USB-B



NOTA: O cabo Mini USB deve ser conectado se você deseja usar os recursos Subir Página e Descer Página no controle remoto.

Conexão de Monitor Em Série Usando Cabos VGA

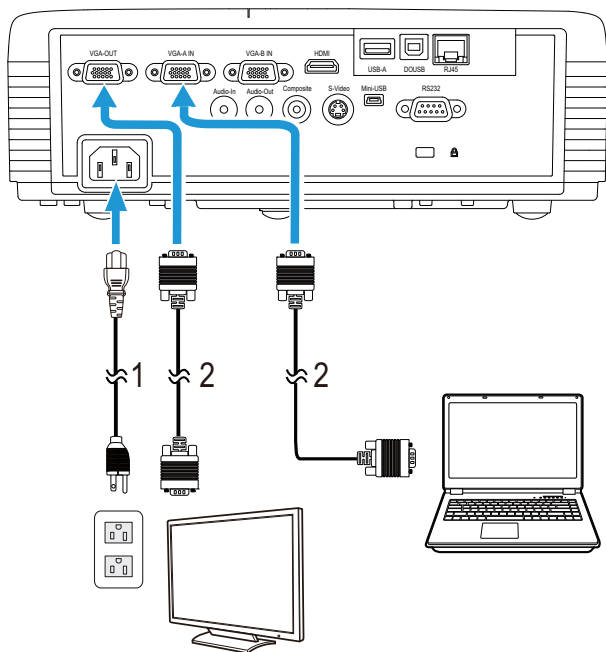

1	Cabo de alimentação
2	Cabo VGA para VGA



NOTA: Apenas um cabo VGA é enviado com seu projetor. Um cabo VGA adicional pode ser adquirido pelo website Dell em www.dell.com.

Conexão com um Computador Usando um cabo RS232

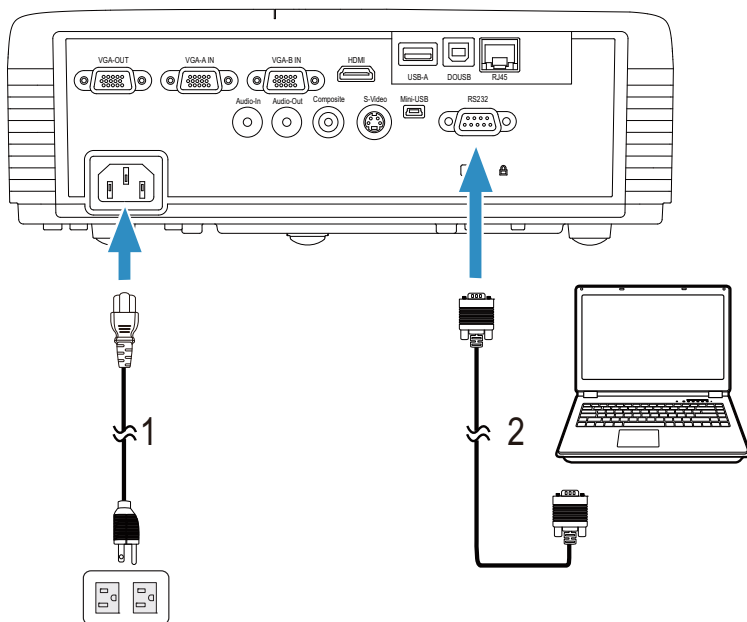

1	Cabo de alimentação
2	Cabo RS232 (9 pinos fêmea D-sub para trocar por fêmea 2-3 pinos)



NOTA: O RS232 (9 pinos fêmea D-sub para trocar por fêmea 2-3 pinos) cabo não é fornecido com o projetor. Consulte um instalador profissional para obter o cabo e o software para o controle remoto RS232.

Conexão de um Computador por um Cabo USB

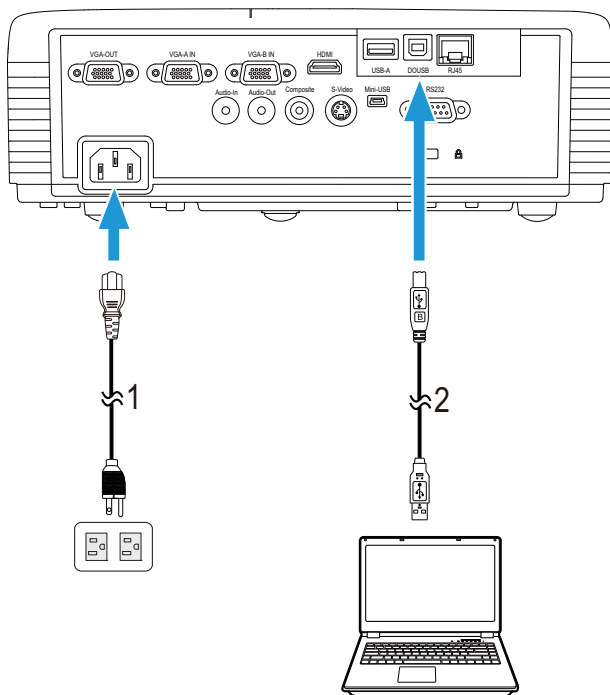





1	Cabo de alimentação
2	Cabo USB-A a USB-B

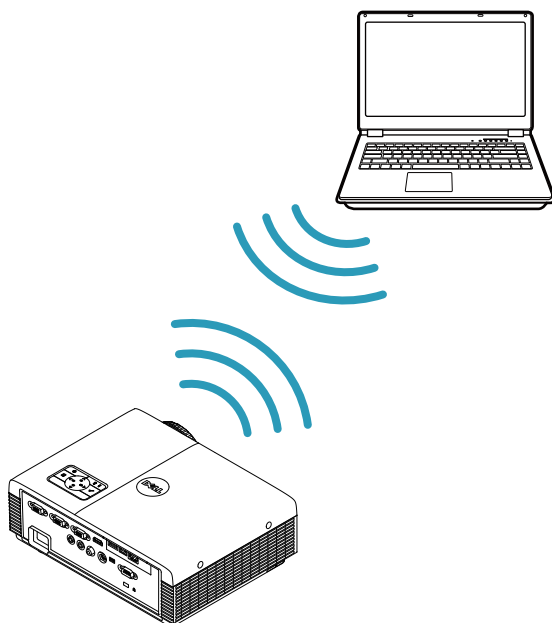

NOTA: Plug and Play. Apenas um cabo USB é enviado com seu projetor. Um cabo USB adicional pode ser adquirido pelo website Dell em www.dell.com.

Conectando um Dongle Sem Fio do Computador (Opcional)



-  **NOTA:** Um emulador sem fio USB está integrado ao Dell S320wi.
-  **NOTA:** A funcionalidade sem fio é um recurso opcional no Dell S320. Se você quiser incluir a funcionalidade sem fio, instale um módulo sem fio e um emulador sem fio USB em seu S320 Dell. Veja o guia de instalação passo-a-passo na página 13. Módulos sem fio e emuladores USB sem fio estão disponíveis e vendidos separadamente em www.dell.com.
-  **NOTA:** Seu computador deve ser equipado com um conector sem fio e apropriadamente configurado para detectar outra conexão sem fio. Consulte a documentação de seu computador sobre como configurar uma conexão sem fio.
-  **NOTA:** Seu projetor deve ter instalado com um emulador sem fio se você deseja utilizar a opção de rede sem fio. Consulte "Instalação de Rede Sem Fio" na página 76.

Conexão a um reprodutor de DVD

Conexão a um reprodutor de DVD usando um Cabo S-Video

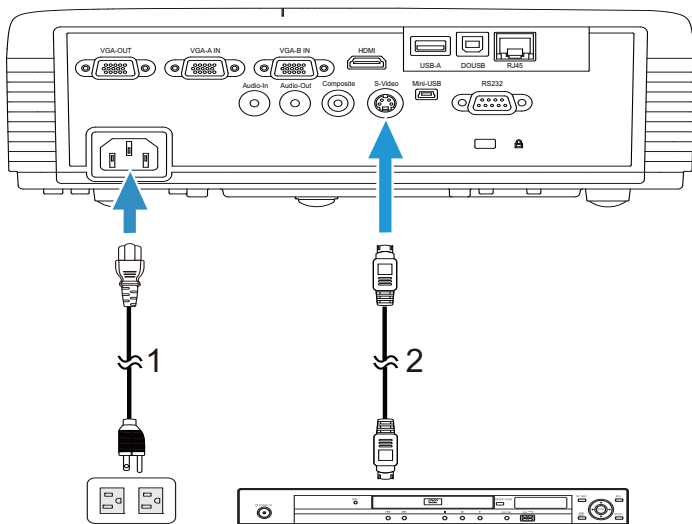

1	Cabo de alimentação
2	Cabo S-Video



NOTA: O cabo S-Video não é enviado com seu projetor. É possível comprar o cabo de extensão S-Video (50 pés/100 pés) no website da Dell em www.dell.com.

Conexão de um reproduutor de DVD usando um Cabo de Vídeo Composto

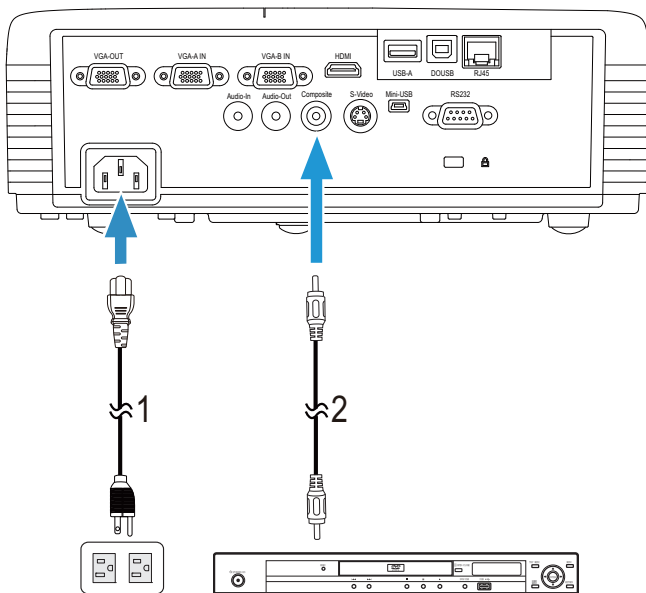

1	Cabo de alimentação
2	Cabo de Vídeo composto



NOTA: O cabo de Vídeo Composto não é enviado com seu projetor. É possível comprar o cabo de Extensão de Vídeo Composto (50 pés/100 pés) no website da Dell em www.dell.com.

Conexão de um reprodutor de DVD usando um Cabo Vídeo Componente

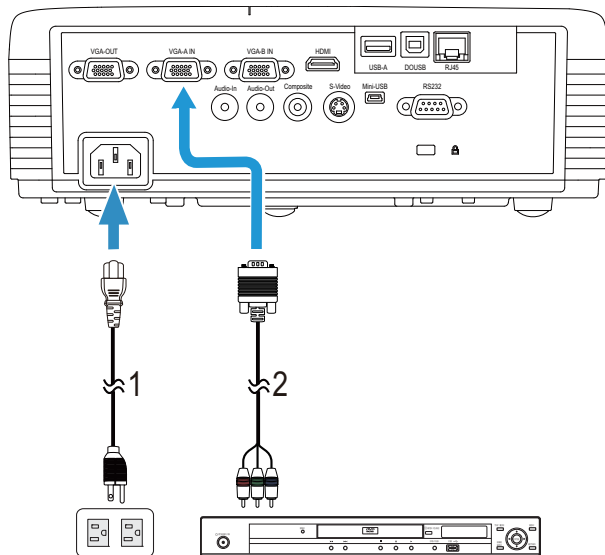

1	Cabo de alimentação
2	Cabo VGA para Vídeo Componente

NOTA: O cabo VGA para Vídeo Componente não é enviado com seu projetor. É possível comprar o cabo VGA para Vídeo Componente (50 pés/100 pés) no website da Dell em www.dell.com.

Conexão de um reprodutor de DVD usando um cabo HDMI

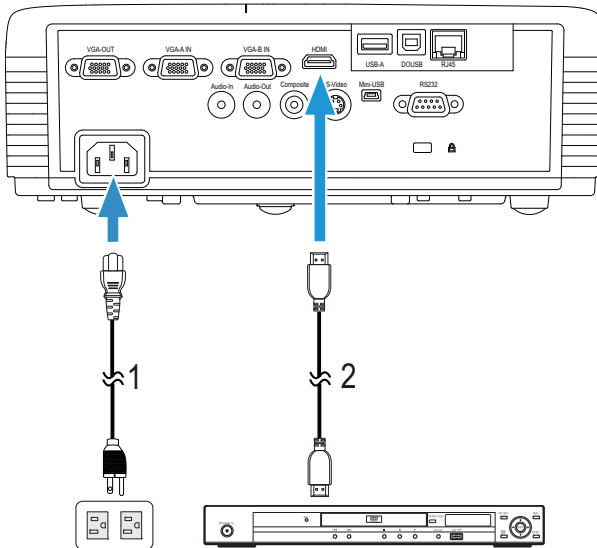

1	Cabo de alimentação
2	Cabo HDMI



NOTA: O cabo HDMI não é enviado com seu projetor. Você pode adquirir o cabo HDMI no website Dell em www.dell.com.

Conectando a uma Área de Rede Local

Para projetar uma imagem e controlar o projetor que está conectado a uma rede através de um cabo RJ45.

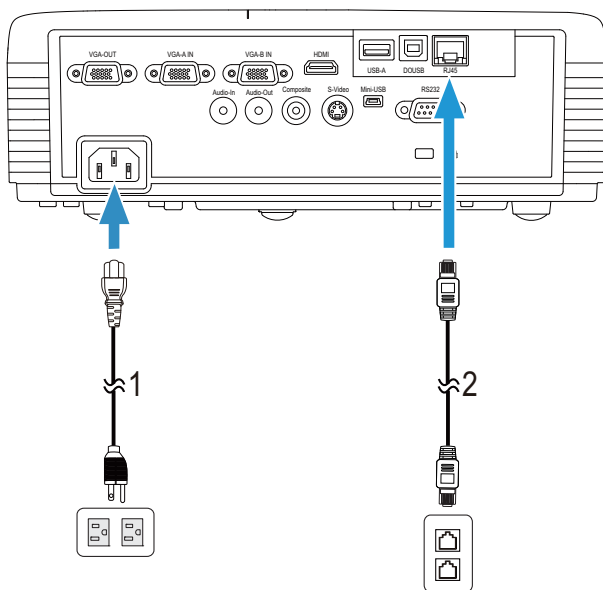

Área de Rede Local (LAN)

1	Cabo de alimentação
2	Cabo RJ45



NOTA: O cabo RJ45 não é enviado com seu projetor. Você pode adquirir o cabo RJ45 no website Dell em www.dell.com.



NOTA: O kit do módulo LAN não é enviado com seu projetor S320. Se você deseja usar a opção de rede, consulte "Instalando o Kit Opcional RJ45" na página 16. Você pode adquiri-lo no website Dell em www.dell.com.

Conexão com Caixa de Controle RS232 Comercial

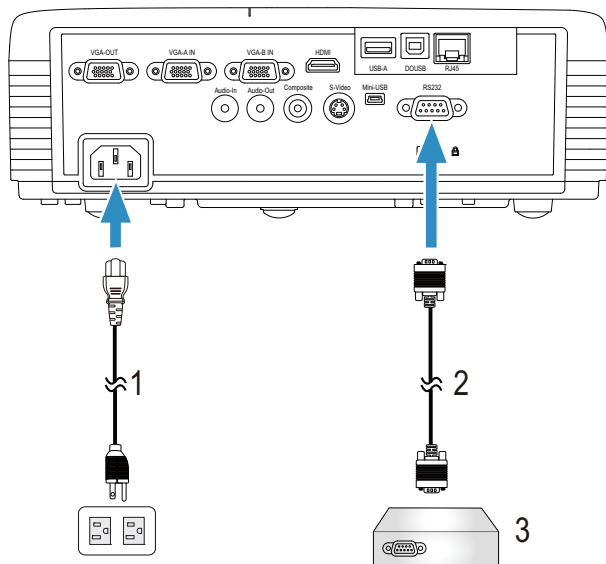

1	Cabo de alimentação
2	Cabo RS232 (9 pinos fêmea D-sub para trocar por fêmea 2-3 pinos)
3	Caixa de controle RS232 Comercial



NOTA: O RS232 (9 pinos fêmea D-sub para trocar por fêmea 2-3 pinos) cabo não é fornecido com o projetor. Consulte um técnico profissional para obter o cabo.

Conectando com sua Caneta Interativa

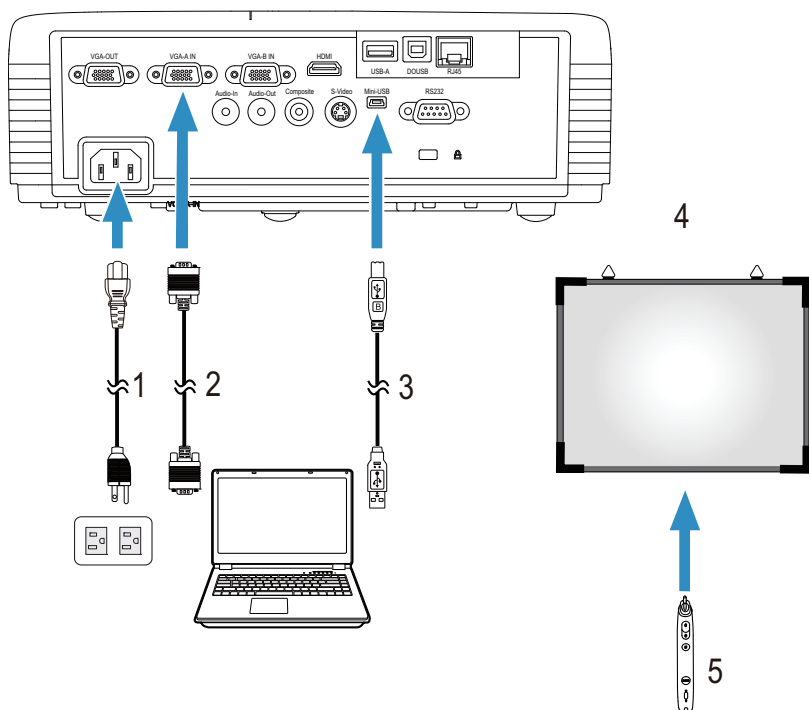

1	Cabo de alimentação
2	Cabo VGA para VGA
3	Cabo USB-A a Mini USB-B
4	Tela de projeção
5	Caneta Interativa



NOTA: O kit do módulo interativo não é enviado com seu projetor S320. Se você deseja usar o recurso interativo, consulte "Instalação do Módulo do Kit Interativo Opcional" na página 15. Você pode adquiri-lo no website Dell em www.dell.com.



NOTA:

- 1 A interatividade é suportada apenas nos seguintes modos de entrada: VGA e HDMI de um PC, e Monitor Wireless, Monitor USB e Monitor LAN.
- 2 Para habilitar a Caneta Interativa, a 2ª conexão entre o computador e o projetor é necessária. Existem quatro opções disponíveis para sua conexão de computador e projetor:
 - a use um cabo Mini USB ou emulador sem fio Interativo Dell (opcional)
O emulador wireless interativo Dell não é enviado com seu projetor S320 ou S320wi. Se você quiser usar o emulador interativo sem fio Dell para conectar o computador e o projetor, você pode comprá-lo no site da Dell em www.dell.com.
 - b use um cabo LAN (precisa instalar o Software Aplicativo Dell Wireless)
 - c use WLAN (precisa instalar o Software Aplicativo Dell Wireless)Se você usar conexão LAN ou WLAN, assegure que o Wireless / LAN esteja ligado primeiro.
- 3 Se a distância entre o seu computador/laptop e o projetor for maior que 5 metros, um hub USB é recomendado para sua instalação.

Como usar seu projetor

Como ligar seu projetor

 **NOTA:** Ligue o projetor antes de ligar a fonte (computador, DVD player, etc.). A luz do botão **Liga/Desliga** pisca em azul até este ser pressionado.

- 1 Remova a tampa da lente.
- 2 Conecte o cabo de alimentação e os cabos de sinal apropriados ao projetor. Para obter informações sobre como conectar o projetor, consulte "Como conectar o projetor" na página 13.
- 3 Pressione o botão **Liga/Desliga** (consultar "Como usar o painel de controle" na página 35 para localizar o botão **Liga/Desliga**).
- 4 Ligue sua fonte (computador, reproduzidor de DVD, etc.)
- 5 Conecte sua fonte ao projetor usando o cabo apropriado. Veja "Como conectar o projetor" na página 13 para instruções para conectar sua fonte ao projetor.
- 6 Por padrão, a fonte de entrada do projetor é configurada em VGA-A. Altere a fonte de entrada do projetor se necessário.
- 7 Caso haja várias origens conectadas ao projetor, pressione o botão **Origem** no controle remoto ou no painel de controle para selecionar a origem desejada. Consulte "Como usar o painel de controle" na página 35 e "Como usar o controle remoto" na página 37 para localizar o botão **Origem**.

Como desligar seu projetor

 **PRECAUÇÃO:** Desconecte o projetor da tomada depois de desligá-lo adequadamente, conforme explicado no procedimento a seguir.

- 1 Pressione o botão **Liga/Desliga**. Siga a instrução exibida na tela para desligar adequadamente o projetor.

 **NOTA:** A mensagem "**Press Power Button to Turn off Projector (Pressione o Botão Power para Desligar o Projetor)**" aparecerá na tela. A mensagem desaparecerá depois de 5 segundos ou você pode pressionar o botão **Menu** para apagá-la.

- 2 Pressione o botão **Liga/Desliga** novamente. Os ventiladores de arrefecimento continuam funcionando por 120 segundos.

3 Para desligar o projetor rapidamente, pressione o botão Liga/desliga e mantenha-o pressionado por 1 segundo enquanto os ventiladores de arrefecimento do projetor ainda estiverem funcionando.

NOTA: Antes de voltar a ligar o projetor, espere 60 segundos para permitir que a temperatura interna estabilize.

4 Desconecte o cabo de alimentação da tomada e do projetor.

Como ajustar a imagem projetada

Como elevar o projetor

1 Levante o projetor ao ângulo de exibição desejado e use o ajuste de inclinação frontal para fazer o ajuste fino do ângulo de exibição.

2 Use as duas rodas de ajuste da inclinação para fazer o ajuste fino do ângulo de exibição.

Como abaixar o projetor

1 Baixe o projetor e use a roda de ajuste frontal de inclinação para fazer o ajuste fino do ângulo de exibição.

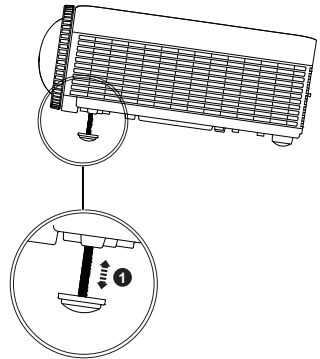
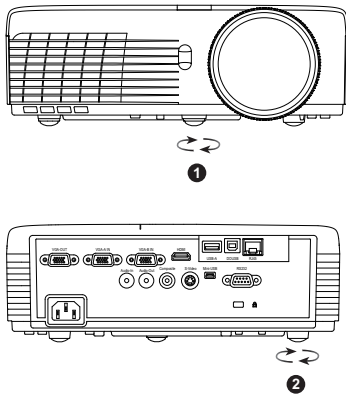

1	Roda frontal de ajuste da inclinação (Ângulo de inclinação: 0 a 4 graus)
2	1x Roda de ajuste de inclinação traseira

Ajuste do Foco do Projetor

 **PRECAUÇÃO:** Para evitar danos ao projetor, verifique se a roda de ajuste de elevação frontal está completamente retraída antes de deslocar o projetor ou colocá-lo na maleta para transporte.

 **NOTA:** O estojo de carregamento não é enviado com seu projetor. Você pode comprar o estojo de carregamento (P/N: 8R3VM) no website da Dell em www.dell.com.

1 Gire a guia de foco até que a imagem fique nítida. O projetor focaliza distâncias que varia de 1,31 pés a 12,5 pés (0,4 m a 3,82 m).

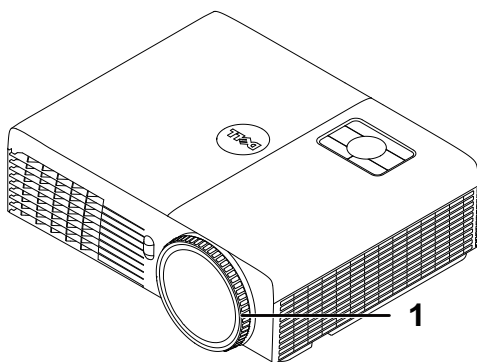

1	Anel de foco
---	--------------

Ajuste do tamanho da imagem projetada

S320/S320wi

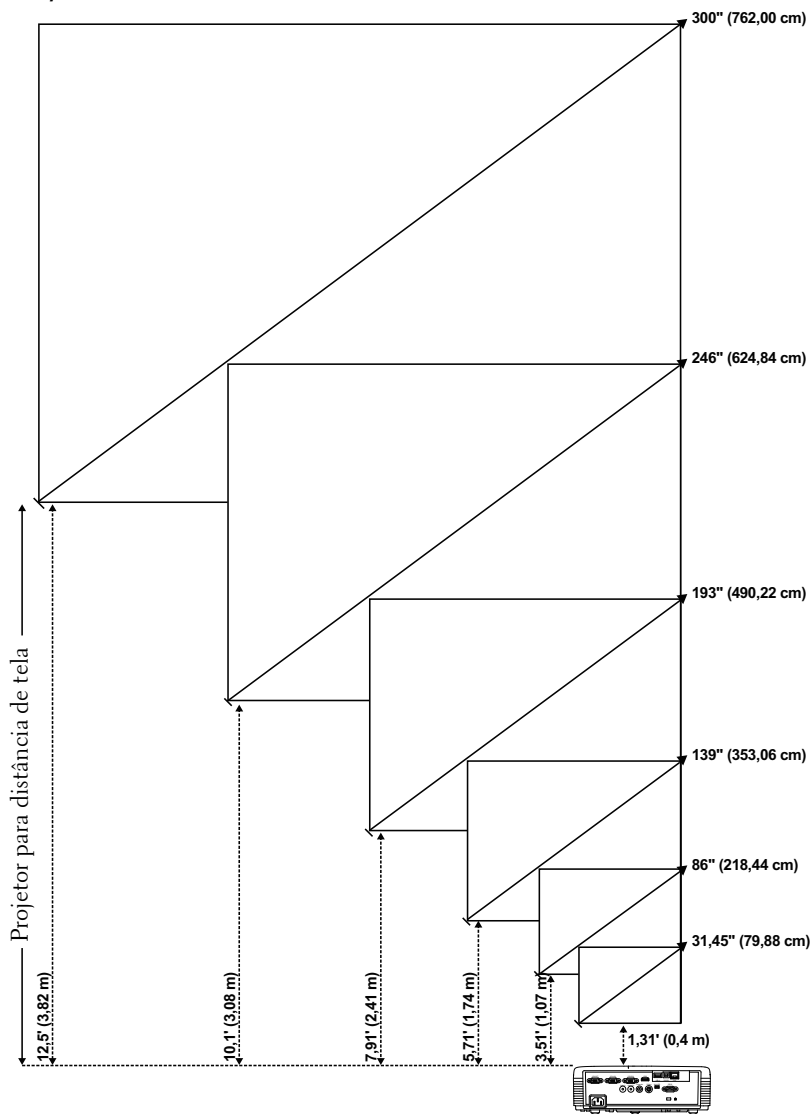

S320/S320wi

Distância Desejada (m) <A>	Tamanho da tela		Início
	(Zoom min)		
	Diagonal (polegadas) 	L (cm) x A (cm)	Da base ao topo da imagem (cm) <C>
0,4	31,45	65 x 49	56
1,07	86	174 x 130	150
1,74	139	283 x 212	244
2,41	193	392 x 294	338
3,08	246	501 x 376	432
3,82	300	610 x 457	526



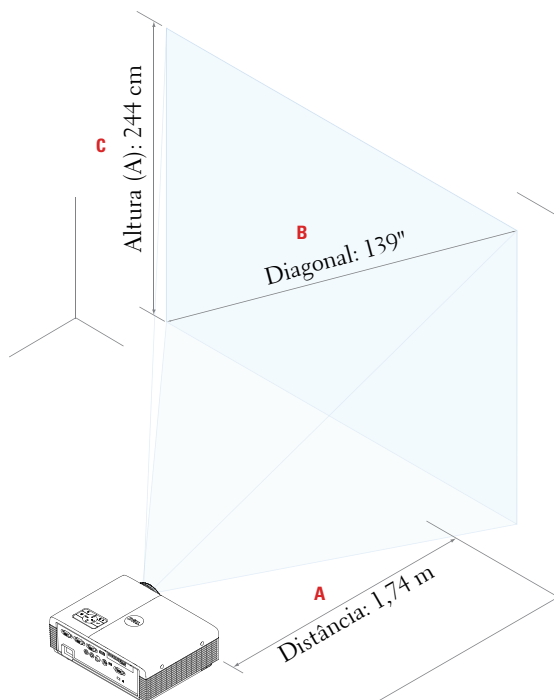

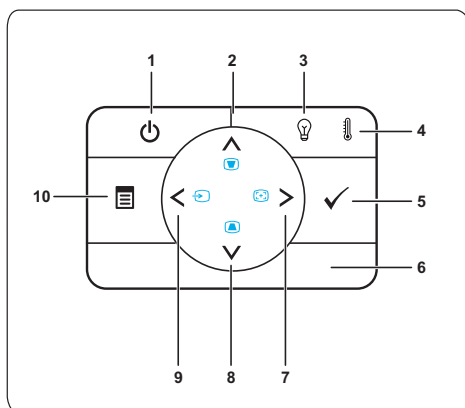

* Esse gráfico deve ser usado pelo usuário apenas como referência.
 * Relação de compensação: 115±5%



Como usar o painel de controle



- | | | |
|---|---|---|
| 1 | Liga/Desliga | Liga ou desliga o projetor. Para obter mais informações, consulte "Como ligar seu projetor" na página 30 e "Como desligar seu projetor" na página 30. |
| 2 | Para cima  / Ajuste de distorção trapezoidal | Pressione para selecionar os itens do Menu de Exibição em Tela (OSD).
Pressione para ajustar a distorção da imagem causada pela inclinação do projetor (+37/-40 graus). |
| 3 | Luz de alerta de LÂMPADA | Se o indicador âmbar de LÂMPADA estiver aceso ou piscando, um dos seguintes problemas pode ter ocorrido: <ul style="list-style-type: none">• A lâmpada chegou ao final de sua vida útil• O módulo da lâmpada não está instalado apropriadamente• Falha do driver de lâmpada• Falha de roda de cores Para obter mais informações, consulte "Solução de problemas do projetor" na página 128 e "Sinal-guia" na página 134. |

4	Luz de alerta de Temperatura	<p>Se o indicador âmbar de TEMPERATURA estiver aceso ou piscando, um dos seguintes problemas pode ter ocorrido:</p> <ul style="list-style-type: none"> • A temperatura interna do projetor está muito alta • Falha de roda de cores <p>Para obter mais informações, consulte "Solução de problemas do projetor" na página 128 e "Sinal-guia" na página 134.</p>
5	Enter 	Pressione para confirmar o item selecionado.
6	Receptor de IV	Aponte o controle remoto para o receptor de IV e pressione um botão.
7	Direita  / Ajuste Automático	<p>Pressione para selecionar os itens do Menu de Exibição em Tela (OSD).</p> <p>Pressione para sincronizar o projetor com a origem de entrada.</p>
 NOTA: Ajuste Automático não funciona se a OSD (exibição na tela) estiver ativada.		
8	Para baixo  / Ajuste de distorção trapezoidal	<p>Pressione para selecionar os itens do Menu de Exibição em Tela (OSD).</p> <p>Pressione para ajustar a distorção da imagem causada pela inclinação do projetor (+37/-40 graus).</p>
9	Esquerda  / Origem	<p>Pressione para selecionar os itens do Menu de Exibição em Tela (OSD).</p> <p>Pressione para alternar entre as fontes RGB analógico, Composto, Componente (YPbPr, via VGA), HDMI e S-Video quando várias origens estiverem conectadas ao projetor.</p>
10	Menu 	Pressione para ativar o OSD. Use as teclas direcionais e o botão Menu para navegar no OSD.

Como usar o controle remoto

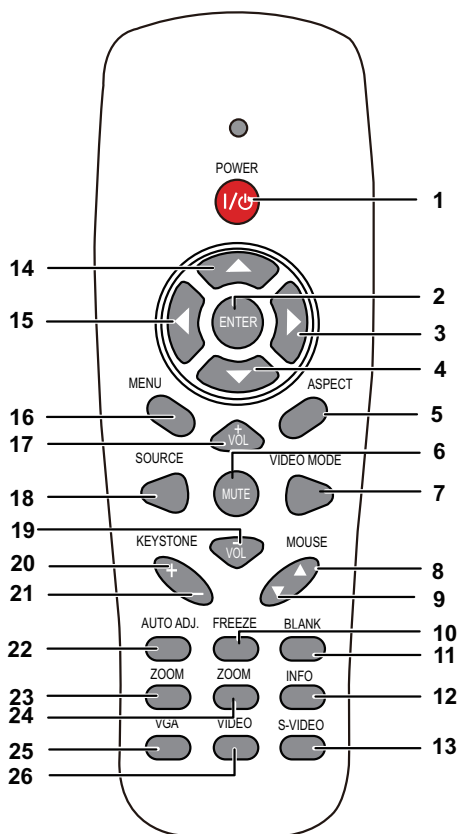

1 Power 

Liga ou desliga o projetor. Para obter mais informações, consulte "Como ligar seu projetor" na página 30 e "Como desligar seu projetor" na página 30.

2 Enter 





Pressione para confirmar a seleção.



3 Direita 

Pressione para selecionar os itens do Menu de Exibição em Tela (OSD).

4 Para baixo 

Pressione para selecionar os itens do Menu de Exibição em Tela (OSD).

5	Proporção	Pressione para alterar a proporção de uma imagem exibida.
6	Mute 	Pressione para ativar ou desativar o modo mudo do alto-falante do projetor.
7	Modo de Vídeo	O projetor tem configurações predefinidas otimizadas para mostrar dados (apresentação de slides) ou vídeos (filmes, jogos, etc.). Pressione o botão Vídeo Mode (Modo de Vídeo) para alternar entre modo Presentation (Apresentação) , Bright (Brilho) , Movie (Filme) , sRGB , ou Personalizado . Se você pressionar o botão Vídeo Mode (Modo de Vídeo) uma vez, aparecerá o modo de exibição atual. Pressionando o botão Vídeo Mode (Modo de Vídeo) novamente, você alterna entre os modos.
8	Mouse para cima ▲	Pressione para voltar à página anterior.  NOTA: O cabo Mini USB deve ser conectado se você deseja utilizar o atributo Mover a Tela Para Cima.
9	Mouse para baixo ▼	Pressione para avançar até a próxima página.  NOTA: O cabo Mini USB deve ser conectado se você deseja utilizar o atributo Mover a Tela Para Baixo.
10	Freeze	Pressione para dar pausa na imagem da tela, então pressione "Freeze" novamente para descongelar a imagem.
11	Tela vazia	Pressione para ocultar/mostrar a imagem.
12	Informação	Pressione para fornecer ao projetor resolução original e suas informações.
13	S-Vídeo	Pressione para selecionar a fonte de S-Vídeo.
14	Para cima 	Pressione para selecionar os itens do Menu de Exibição em Tela (OSD).
15	Esquerda 	Pressione para selecionar os itens do Menu de Exibição em Tela (OSD).
16	Menu	Pressione para ativar o OSD.

17	Aumentar volume 	Pressione para aumentar o volume.
18	Source	Pressione para alternar entre as origens RGB analógico, Composto, Componente (YPbPr, via VGA), HDMI e S-Vídeo.
19	Diminuir volume 	Pressione para diminuir o volume.
20	Ajuste de distorção trapezoidal +	Pressione para ajustar a distorção da imagem causada pela inclinação do projetor (+37/-40 graus).
21	Ajuste de distorção trapezoidal -	Pressione para ajustar a distorção da imagem causada pela inclinação do projetor (+37/-40 graus).
22	Ajuste Automático	Pressione para sincronizar o projetor com a origem de entrada. O Ajuste automático não funciona se o OSD está visível.
23	Zoom +	Pressione para aumentar a imagem.
24	Zoom -	Pressione para diminuir a imagem.
25	VGA	Pressione para selecionar a fonte de VGA.
26	Vídeo	Pressione para selecionar a fonte de Vídeo Composto.

Usando a Caneta Interativa

Vista Superior

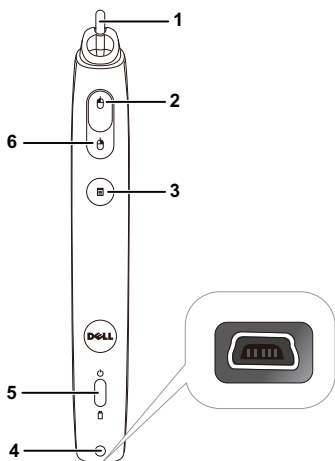

Vista Inferior

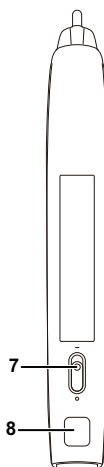



1 Ponta substituível

Pressione a ponta para desenhar ou escrever. Quando a ponta está engatada, funciona como o clique esquerdo do mouse para desenhar ou escrever.

 **NOTA:**

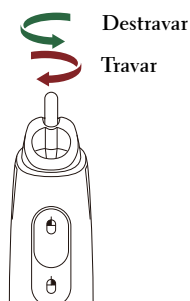
- Se a ponta estiver engatada, a Caneta mudará para modo de Desenho e a função do botão será temporariamente desabilitada.
- Quando a ponta desgastar, troque a cabeça da ponta como exibido abaixo.



2	Esquerda	este botão funciona como o botão de clique esquerdo do mouse.
3	Função	As funções disponíveis estão listadas no Menu OSD "Set function" ("Definir função") (consultar página 73).  NOTA: Clicar duas vezes no botão Function (Função) funcionará como Undo (Desfazer), se suportado pelo software.
4	Conector de carga Mini USB	Permite que você utilize o cabo Mini USB para carregar. Consultar "Carregando a bateria da Caneta Interativa" em página 44.
5	Indicadores de LED	Dois indicadores de LED estão disponíveis: Verde e Âmbar (ver em "Sinais Guias do LED da Caneta Interativa" na página 135).
6	Direita	Este botão funciona como o botão de clique direito do mouse.
7	Interruptor elétrico	Liga ou desliga a Caneta Interativa.
8	Conector de atualização do firmware	Para Caneta Interativa e atualização de firmware de placa RF.

Mensagens de alerta OSD - bateria fraca

- A mensagem de alerta de Bateria fraca aparecerá quando a voltagem da bateria estiver menor do que 2 V. Nesta condição, a caneta ainda trabalhará por cerca de 1~2 horas.
- A caneta será desativada quando a voltagem da bateria estiver abaixo de 1,8 V.

Combinação de botões

- **Esquerdo + Função:** O menu Pen Information aparece na tela.
- **Segurar Function (Função):** Pressione o botão Function (Função) por 2 segundos e a Function (Função) principal aparecerá na tela. Use Esquerda/Direita para mover para cima/para baixo e use Function para entrar/aplicar.
- Quando Toggle for selecionado no menu the Set Function (Determinar Função), pressione o botão Function (Função) para selecionar o modo Normal /Draw (Desenho)/ Stable (Estável).



NOTA: A caneta interativa não suporta a função de propriedade de Mouse do Windows "Alternar entre botões primários e secundários".

Usando a correia de pulso

Favor utilize a correia de pulso como uma precaução de segurança em caso de soltar a Caneta Interativa e para evitar dano à mesma, aos objetos ao redor, ou acidentes com outras pessoas.

1 Alimente a corda na correia de pulso através do suporte conector.

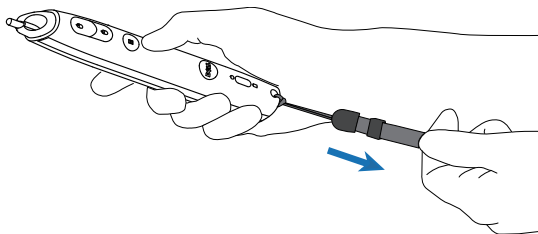

2 Coloque a correia no seu pulso.

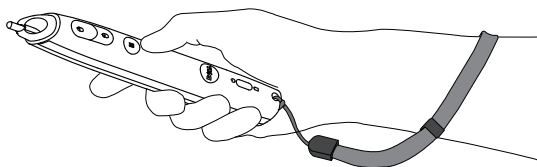

Instalação das Pilhas do Controle Remoto

 **NOTA:** Remova as pilhas do controle remoto quando não estiver em uso.

1 Pressione a guia para elevar a tampa do compartimento de pilhas.

1



2 Verifique a polaridade (+/-) marcada nas pilhas.

2

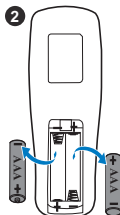

3 Insira as pilhas e alinhe sua polaridade corretamente de acordo com a marcação no compartimento de pilhas.

3

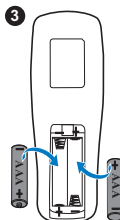

 **NOTA:** Evite misturar tipos diferentes de pilhas ou usar uma pilha nova e uma velha juntas.

4 Escorregue novamente a tampa das pilhas.

4



Carregando a Caneta Interativa

Quando a luz de bateria âmbar da Caneta Interativa começa a piscar, sua bateria interna está baixa (Se a bateria estiver totalmente descarregada, você não será apto a ligar a Caneta Interativa pressionando seus botões de função de ponta, esquerda, direita ou ajuste).

Para carregar a bateria, conecte um cabo mini USB entre a Caneta Interativa e seu computador ou laptop (Se conexão ao computador ou laptop, certifique-se que o computador ou laptop esteja ligado). A luz da bateria permanecerá acesa enquanto a bateria está carregando e desligará quando a bateria estiver totalmente carregada.

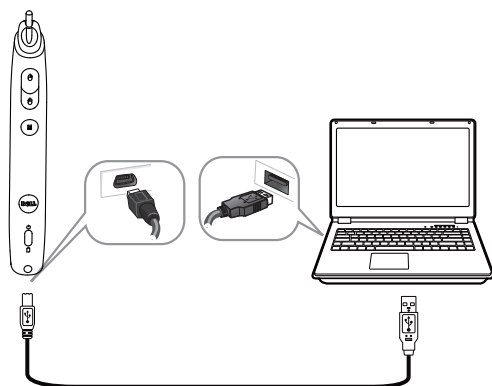

Quando a carga estiver finalizada, você pode desconectar o cabo mini USB (ou manter o cabo conectado e utilizar a Caneta Interativa enquanto ela está carregando).

 **NOTA:** Na primeira vez, leva 4-5 horas para carregar totalmente a bateria. Uma bateria totalmente carregada permitirá 25 horas de uso ininterrupto ou até 4 semanas em standby.

 **PRECAUÇÃO:** A bateria de lítio é apenas recarregável e não é substituível ou reparável pelo usuário. Se sua Caneta Interativa não puder carregar, contate Dell (Consulte "Como entrar em contato com a Dell" na página 145).

 **PRECAUÇÃO:** Sempre utilize o cabo mini USB incluso e seu computador (ou utilize o Carregador de Encaixe) para carregar a Caneta Interativa. O Carregador de Encaixe não é enviado com seu projetor. Você pode adquiri-lo no website Dell em www.dell.com.

Introdução do Carregador de Encaixe (Opcional)

Vista frontal

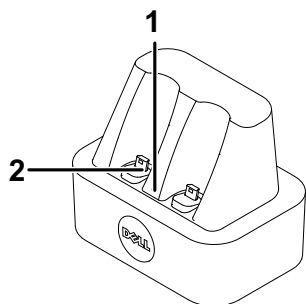

Vista traseira

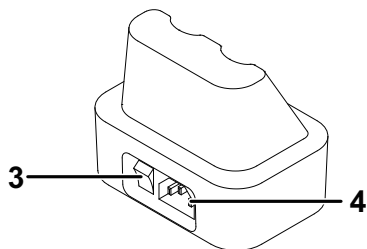

1	Luz LED de energia
2	Conector Mini USB
3	Interruptor elétrico
4	Conector do cabo de alimentação



NOTA: O Carregador de Encaixe não é enviado com seu projetor S320 or S320wi . Você pode adquirir o Carregador de Encaixe no website Dell em www.dell.com.

Indicador de LED na Estação de Carregamento

LED Verde Sólido Aceso	Quando a estação de carregamento está ligada, o LED Verde acenderá em verde sólido.
LED Verde Apagado	O LED Verde Apagará quando a estação de carregamento estiver desligada.

Indicador de LED na Caneta Interativa

LED Âmbar Sólido Aceso	O LED Âmbar ACENDERÁ a luz sólida durante o processo de carregamento.
LED Âmbar Apagado	Uma vez que a bateria esteja totalmente carregada, o LED APAGARÁ indicando "Carga Completa".
LED Âmbar Piscando	Se o LED âmbar começara PISCAR (0,4. seg ACESO, 0,6, seg APAGADO, 1seg por ciclo piscando), ele indica que nenhuma carga está ocorrendo. Erro de carga ou má bateria é identificada.

Especificação da Estação de Carregamento (Alimentação de Energia)

Modelo:	Estação de Carregamento da Caneta do Projetor Interativo
Fonte de Alimentação:	Entrada AC 100-240 V, 50-60 Hz, 0,2 A Saída DC 5 V/1 A
Temperatura máxima:	40 °C

Carregando a Caneta Interativa através do Carregador de Encaixe

Quando a luz de bateria âmbar da Caneta Interativa começa a piscar, sua bateria interna está baixa (Se a bateria estiver totalmente descarregada, você não será apto a ligar a Caneta Interativa pressionando seus botões de função de ponta, esquerda, direita ou ajuste).

Para carregar a bateria, você pode seguir os seguintes passos:

1 Conecte o cabo de energia à tomada.

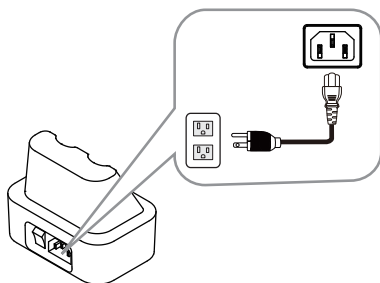

2 Plugue a Caneta Interativa na porta Mini USB do carregador de encaixe.

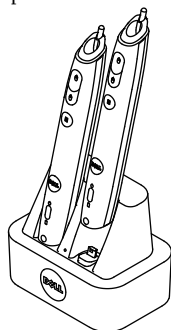

3 Ligue interruptor elétrico do carregador de encaixe.

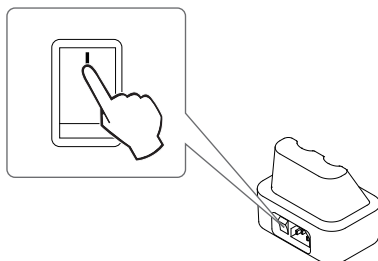



NOTA: Durante o processo de carga, a luz de bateria âmbar da Caneta Interativa ficará acesa até que o processo de carga esteja completo.



NOTA: Na primeira vez, leva 4-5 horas para carregar totalmente a bateria. Uma bateria totalmente carregada permitirá até 25 horas de uso ininterrupto ou até 4 semanas em standby.



PRECAUÇÃO: Se seu carregador de encaixe não puder carregar, contate a DELL.

Alcance Operacional Com Controle Remoto

Alcance operacional	
Ângulo	$\pm 20^\circ$
Distância	7 m/22,97 pés

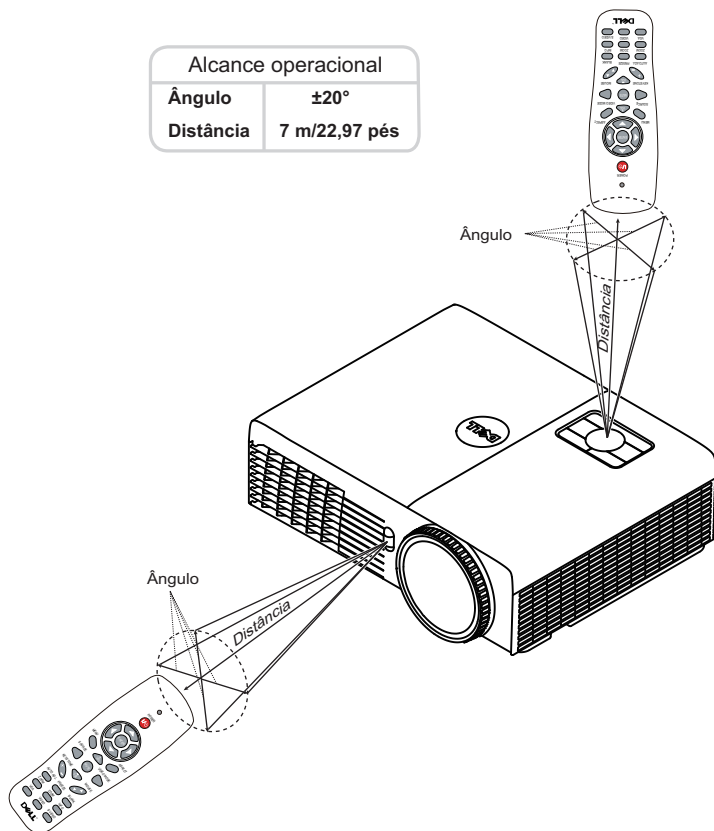

NOTA: A taxa operacional real pode diferir levemente a partir do diagrama. Pilhas fracas também prevenirão que o controle remoto opere apropriadamente o projetor.



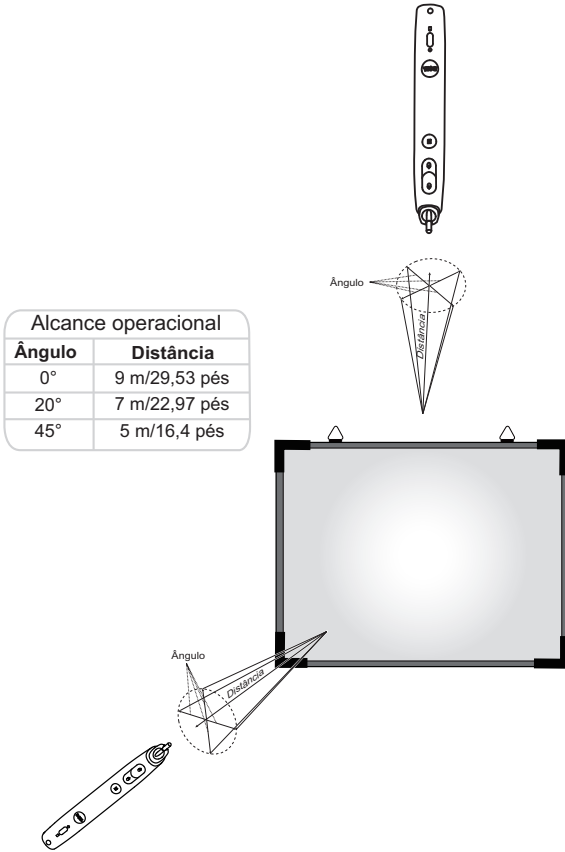





Taxa Operacional Com a Caneta Interativa



NOTA:

- O projetor está a um brilho de 2000 lm, com um tamanho de imagem de 100 polegadas, e no modo Bright.
- Pode suportar canetas múltiplas (até 10 canetas) conectando a um projetor, mas as canetas não podem ser usadas simultaneamente.
- A taxa operacional real pode diferir levemente a partir do diagrama.
- A diminuição do brilho do projetor irá afetar o alcance operacional da caneta.

Utilização da Exibição na Tela

- O projetor apresenta uma Exibição na Tela (OSD) multilíngüe que pode ser ativada com ou sem uma fonte de entrada.
- Pressione o botão Menu no painel de controle para entrar no Main Menu (Menu Principal).
- Para navegar pelas guias do Main Menu (Menu Principal), pressione os botões  ou  no painel de controle ou no controle remoto do projetor.
- Para selecionar um submenu, pressione o botão  ou  no painel de controle de seu projetor ou no controle remoto.
- Para selecionar uma opção, pressione  ou  no painel de controle ou no controle remoto do seu projetor. Quando um item é selecionado, sua cor muda para azul-escuro.
- Use  ou  no painel de controle ou no controle remoto para ajustar as configurações.
- Para voltar ao Main Menu (Menu Principal), pressione o botão  no painel de controle ou no controle remoto.
- Para sair do OSD, pressione o botão Menu diretamente no painel de controle ou controle remoto.

 **NOTA:** A definição e a estrutura da exibição em tela são as mesmas para os modelos S320 e S320wi.

INPUT SOURCE (FONTE DE ENTRADA)

O menu Input Source (Fonte de Entrada) permite selecionar a origem de entrada do seu projetor.

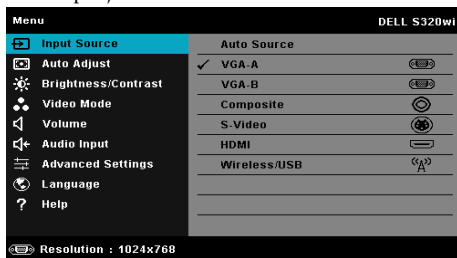



VGA-A—Pressione  para detectar um sinal VGA-A.

VGA-B—Pressione  para detectar um sinal VGA-B.

COMPOSITE (COMPOSTO)—Pressione  para detectar um sinal Vídeo Composto.

S-VIDEO (S-VÍDEO)—Pressione  para detectar um sinal S-Vídeo.

HDMI—Pressione  para detectar um sinal HDMI.

WIRELESS/USB—Pressione  para ativar o menu Input Source Wireless/USB (Fonte de Entrada Wireless/USB).



NOTA: O WIRELESS/USB pode ser usado após a opção "Wireless and LAN" (Wireless e LAN) for ativada.

INPUT SOURCE WIRELESS/USB (FONTE DE ENTRADA WIRELESS/USB)

O menu Input Source Wireless/USB (Fonte de Entrada Wireless/USB) permite a você ativar Wireless Display (Visor Sem Fio), USB Display (Visor USB) e USB Viewer (Visualizador USB).

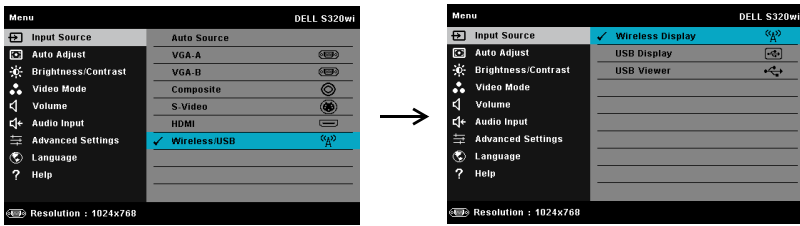

WIRELESS DISPLAY (VISOR SEM FIO)—Pressione  para acessar a Wireless Guide Screen (Tela de Guia Sem Fio) do projetor. Consulte "Wireless Guide Screen" (Tela de Guia Sem Fio) em página 78.

USB DISPLAY (VISOR USB)—Permite a você exibir a tela de computador/laptop para seu projetor através do cabo USB.

USB VIEWER (VISUALIZADOR USB)—Permite que você exiba arquivos de foto e PPT a partir do seu USB flash. Consulte "Apresentação para Go (PtG) Installation (Instalação do Go [PtG])" na página 85.

AUTO ADJUST (AJUSTE AUTOMÁTICO)

O Auto Adjust (Ajuste Automático) ajusta automaticamente o Horizontal, Vertical, Frequência e Rastreamento do projetor em modo PC.

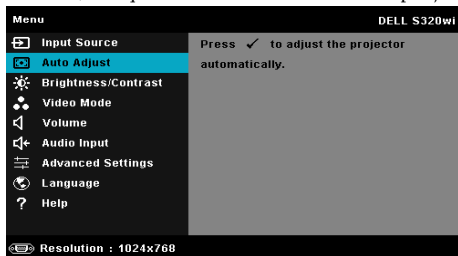

BRIGHTNESS/CONTRAST (BRILHO/CONTRASTE)

O menu Brightness/Contrast (Brilho/Contraste) permite que você ajuste as configurações de brilho/contraste de seu projetor.

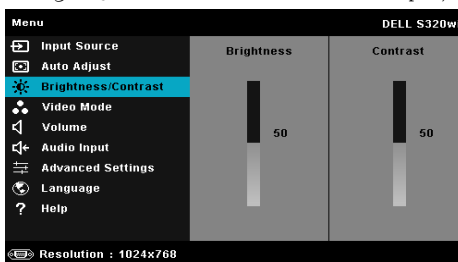

BRIGHTNESS (BRILHO)—Use e para ajustar o brilho da imagem.

CONTRAST (CONTRASTE)—Use e para ajustar o contraste do visor.



NOTA: Se você ajustar as configurações de **Brightness (Brilho)** e **Contrast (Contraste)**, o projetor passará automaticamente para o Modo Personalizado.

VIDEO MODE (MODO DE VÍDEO)

O menu Video Mode (Modo de Vídeo) permite que você otimize a imagem de exibição: **Presentation** (Apresentação), **Bright** (Brilho), **Movie** (Filme), **sRGB** (fornece representação de cor mais precisa), e **Custom** (Personalizado) (ajusta suas configurações preferidas).

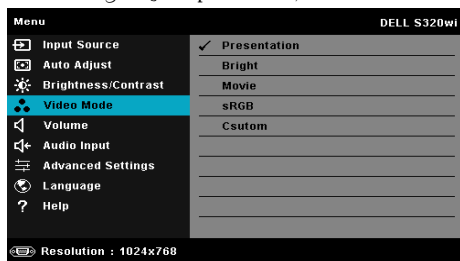

VOLUME

O menu Volume permite que você ajuste as configurações de volume de seu projetor.

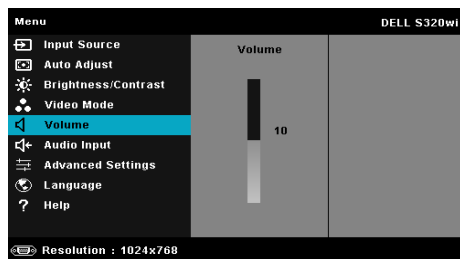

VOLUME—Pressione para aumentar o volume e para diminuir o volume.

AUDIO INPUT (ENTRADA DE ÁUDIO)

O menu Audio Input (Entrada de Áudio) permite selecionar sua origem de entrada de áudio. As opções são: Analog In (Entrada analógica), HDMI, e Wireless/LAN (Sem Fio/LAN).

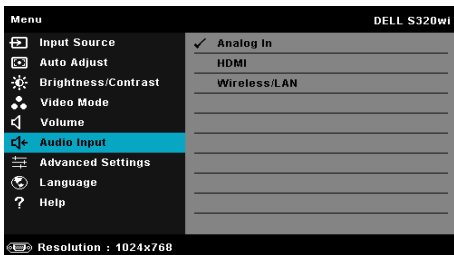

NOTA: Evine sinal de entrada de linha plugando na porta do microfone. Do contrário, o usuário pode escutar ruídos dos auto falantes devido fixação e distorção do sinal de áudio.

ADVANCED SETTINGS (CONFIGURAÇÕES AVANÇADAS)

O menu Advanced Settings (Configurações Avançadas) permite a você mudar as configurações de Image (Imagem), Display (Visor), Projetor, LAN, Wireless, Menu, Power (Energia), Interactive (Interativo) e Information (Informações).

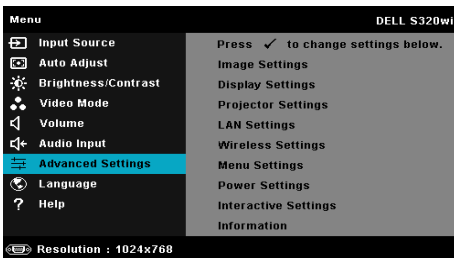

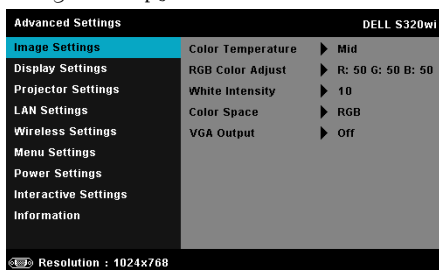





IMAGE SETTINGS (CONFIGURAÇÕES DE IMAGEM) (EM MODO PC)—Selecione e pressione  para ativar as configurações de imagem. O menu de configurações de imagem oferece as seguintes opções:



COLOR TEMPERATURE (TEMPERATURA DA COR)—Permite ajustar a temperatura da cor. A tela parece mais fria a temperaturas de cor mais altas, e mais quente a temperaturas de cor mais baixas. Ao ajustar os valores no menu **Color Adjust (Ajuste de cor)**, o Custom mode (modo Personalizado) é ativado. Os valores são salvos no Custom mode (modo Personalizado).

RGB COLOR ADJUST (AJUSTE DE COR RGB)—Permite ajustar manualmente as cores vermelho, verde e azul.

WHITE INTENSITY (INTENSIDADE DE BRANCO)—Pressione  e use  e  para exibir intensidade de branco.

COLOR SPACE (ESPAÇO DE COR)—Permite que você selecione o espaço de cor. As opções são: RGB, YCbCr e YPbPr.

VGA OUTPUT (SAÍDA VGA)—Selecione On (Ligado) ou Off (Desligado) na função saída de VGA no status de espera do projetor. O padrão é Off (Desligado).



NOTA: Se você ajustar as configurações de **Color Temperature (Temperatura da Cor)**, **RGB Color Adjust (Ajuste de Cor RGB)** e **White Intensity (Intensidade de Branco)**, o projetor passará automaticamente para o **Custom mode (Modo Personalizado)**.

IMAGE SETTINGS (CONFIGURAÇÕES DE IMAGEM) (EM MODO DE VÍDEO)—Selecione e pressione para ativar as configurações de imagem. O menu de configurações de imagem oferece as seguintes opções:

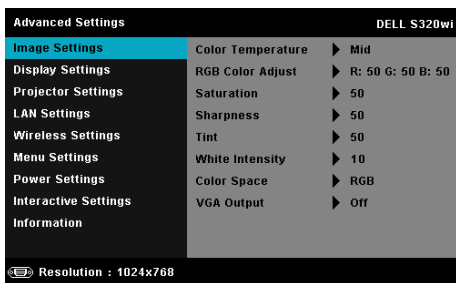

COLOR TEMPERATURE (TEMPERATURA DA COR)—Permite ajustar a temperatura da cor. A tela parece mais fria a temperaturas de cor mais altas, e mais quente a temperaturas de cor mais baixas. Ao ajustar os valores no menu **Color Adjust (Ajuste de cor)**, o modo Custom (Personalizado) é ativado. Os valores são salvos no modo Custom (Personalizado).

RGB COLOR ADJUST (AJUSTE DE COR RGB)—Permite ajustar manualmente as cores vermelho, verde e azul.

SATURATION (SATURAÇÃO)—Permite ajustar a origem de vídeo de preto e branco até cores totalmente saturadas. Pressione para aumentar a quantidade de cor na imagem e para diminuir a quantidade de cor na imagem.

SHARPNESS (NITIDEZ)—Pressione para aumentar a nitidez e para diminuir a nitidez.

TINT (MATIZ)—Pressione para aumentar a intensidade do verde na imagem e para diminuir a intensidade do verde na imagem (disponível apenas para sinal NTSC).

WHITE INTENSITY (INTENSIDADE DE BRANCO)—Pressione e use e para exibir intensidade de branco.

COLOR SPACE (ESPAÇO DE COR)—Permite que você selecione o espaço de cor. As opções são: RGB, YCbCr e YPbPr.

VGA OUTPUT (SAÍDA VGA)—Selecione On (Ligado) ou Off (Desligado) na função de saída VGA no status standby do projetor. O padrão é Off (Desligado).



NOTA:

- 1 Se você ajustar as configurações de **Color Temperature (Temperatura da Cor)**, **RGB Color Adjust (Ajuste de Cor RGB)**, **Saturation (Saturação)**, **Sharpness (Nitidez)**, **Tint (Matiz)**, e **White Intensity (Intensidade de Branco)** to projetor passará automaticamente para o Modo Personalizado.
- 2 **Saturation (Saturação)**, **Sharpness (Nitidez)**, e **Tint (Matiz)** estão disponíveis somente quando a fonte de entrada for de Composto ou S-Video.

IMAGE SETTINGS (CONFIGURAÇÕES DE IMAGEM) (SEM FONTE DE ENTRADA)—Selecione e pressione para ativar as configurações de imagem. O menu de configurações de imagem oferece as seguintes opções:

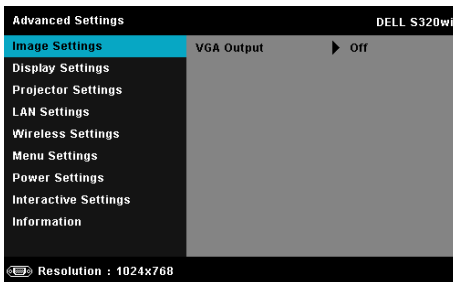

VGA OUTPUT (SAÍDA VGA)—Selecione On (Ligado) ou Off (Desligado) na função de saída VGA no status standby do projetor. O padrão é Off (Desligado).

DISPLAY SETTINGS (CONFIGURAÇÕES DE VISOR) (EM MODO PC)—Selecione e pressione para ativar as configurações de exibição. O menu de configurações de exibição oferece as seguintes opções:

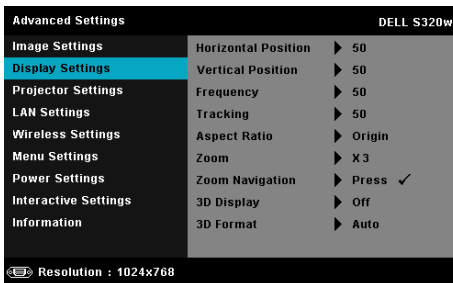

HORIZONTAL POSITION (POSIÇÃO HORIZONTAL)—Pressione para mover a imagem para a direita e para mover a imagem para a esquerda.



VERTICAL POSITION (POSIÇÃO VERTICAL)—Pressione para mover a imagem para cima e para mover a imagem para baixo.

FREQUENCY (FREQUÊNCIA)—Permite alterar a frequência de clock dos dados de exibição para que coincidam com a frequência da placa gráfica do computador. Se aparecer uma onda vertical intermitente, use o controle Frequency (Frequência) para minimizar as barras. Este é um ajuste primário.



TRACKING (SINTONIA)—Sincronize a fase do sinal de exibição com a placa gráfica. Se a imagem ficar instável ou começar a piscar, use Tracking (Sintonia) para corrigi-la. Este é um ajuste fino.

ASPECT RATIO (PROPORÇÃO)—Permite selecionar a relação de aspecto para ajustar a exibição da imagem. As opções são: Origin (Origem), 16:9 e 4:3.

- Origin (Origem) — Selecione Origin (Origem) para manter a proporção da imagem do projetor de acordo com a origem de entrada.
- 16:9 — A origem de entrada é alterada para ajustar à largura da tela para projetar uma imagem 16:9 de tela.
- 4:3 — A origem de entrada é alterada para se ajustar à tela e projeta uma imagem 4:3.

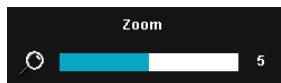



ZOOM—Pressione  e  para dar zoom e visualizar a imagem.



Ajuste a escala de imagem pressionando  ou  e pressione  para visualizar apenas em seu controle remoto.



ZOOM NAVIGATION (NAVEGAÇÃO DE ZOOM)—Pressione  para ativar o menu Zoom Navigation (Navegação de Zoom).

Use     para navegar na tela projetada.

3D DISPLAY (VISOR 3D)—Selecione On (Ligado) para iniciar a função do visor 3D (o padrão é Off (Desligado)).

 **NOTA:**

1. Quando quiser criar uma experiência 3D, você irá precisar de alguns outros componentes, incluindo:
 - a Computador/Laptop com um cartão gráfico quad com armazenamento intermediário, com uma saída de sinal de 120 Hz.
 - b "Active" óculos 3D com DLP Link™.
 - c Conteúdo 3D. Veja "Nota 4".
 - d 3D Player. (Exemplo: Um reproduutor estereoscópico...)

2. Ativa a função 3D quando satisfizer qualquer uma das condições mencionadas abaixo:
 - a Computador/Laptop com cartão gráfico, capaz de saída com sinal de 120 Hz através do cabo VGA ou HDMI.
 - b Faz a entrada do conteúdo de uma suíte 3D através do Vídeo e S-Vídeo.
3. A seleção "3D Display (Visor 3D)" será habilitada apenas nas "Display Settings (Configurações de Visor)" do menu "Advanced Settings (Configurações Avançadas)" quando o projetor detectar uma das saídas mencionadas acima.
4. O suporte e taxa de atualização 3D são conforme abaixo:
 - a VGA/HDMI 1280 x 720, 1024 x 768, e 800 x 600 a 120 Hz
 - b Compósito/S-Vídeo a 60 Hz
 - c Componente 480i e 576i
5. O sinal VGA recomendado para laptop é a saída em Modo Simples (O modo duplo não é recomendado).

3D FORMAT (FORMATO 3D)—Permite a você selecionar o 3D Format (formato 3D). As opções são: Side By Side (Lado a Lado), Side By Side Full (Lado a Lado Total), Frame Sequential (Quadro Sequencial), Field Sequential (Campo Sequencial), Top/Bottom (Cima/Baixo), and Top/Bottom Full (Cima/Baixo Total).

3D SYNC INVERT (INVERTER SINCRONIZAÇÃO 3D)—Se você ver uma imagem discreta ou sobreposta ao usar óculos DLP 3D, você pode precisar executar 'Invert' (Inversão) para obter a melhor combinação de sequência de imagem esquerda/direita para obter a imagem correta. (Para óculos DLP 3D)

DISPLAY SETTINGS (CONFIGURAÇÕES DE VISOR) (EM MODO DE VÍDEO)—Selecione e pressione  para ativar as configurações de exibição. O menu de configurações de exibição oferece as seguintes opções:

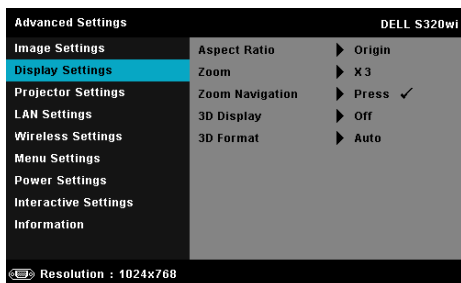

ASPECT RATIO (PROPORÇÃO)—Permite selecionar a relação de aspecto para ajustar a exibição da imagem. As opções são: Origin (Origem), 16:9 e 4:3.

- Origin (Origem) — Selecione Origin (Origem) para manter a proporção da imagem do projetor de acordo com a origem de entrada.
- 16:9 — A origem de entrada é alterada para ajustar à largura da tela para projetar uma imagem 16:9 de tela.
- 4:3 — A origem de entrada é alterada para se ajustar à tela e projeta uma imagem 4:3.

ZOOM—Pressione e para dar zoom e visualizar a imagem.

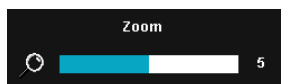

Ajuste a escala de imagem pressionando ou e pressione para visualizar apenas em seu controle remoto.



ZOOM NAVIGATION (NAVEGAÇÃO DE ZOOM)—Pressione para ativar o menu Zoom Navigation (Navegação de Zoom).

Use para navegar na tela projetada.

3D DISPLAY (VISOR 3D)—Selecione On (Ligado) para iniciar a função do visor 3D (o padrão é Off (Desligado)).



NOTA:

1. Quando quiser criar uma experiência em 3D, você precisará de alguns componentes diferentes, incluindo:
 - a Computador/Laptop com um cartão gráfico quad com armazenamento intermediário, com uma saída de sinal de 120 Hz.
 - b "Active" óculos 3D com DLP Link™.
 - c Conteúdo 3D. Veja "Nota 4".
 - d 3D Player. (Exemplo: Um reproduutor estereoscópico...)
2. Ativa a função 3D quando satisfizer qualquer uma das condições mencionadas abaixo:
 - a Computador/Laptop com cartão gráfico, capaz de saída com sinal de 120 Hz através do cabo VGA ou HDMI.
 - b Faz a entrada do conteúdo de uma suíte 3D através do Vídeo e S-Vídeo.

3. A seleção "3D Display (Visor 3D)" será habilitada apenas nas "Display Settings (Configurações de Visor) do menu Advanced Settings (Configurações Avançadas)" quando o projetor detectar uma das saídas mencionadas acima.
4. O suporte e taxa de atualização 3D são conforme abaixo:
 - a VGA/HDMI 1280 x 720, 1024 x 768, e 800 x 600 a 120 Hz
 - b Compósito/S-Vídeo a 60 Hz
 - c Componente 480i e 576i
5. O sinal VGA recomendado para laptop é a saída em Modo Simples (O modo duplo não é recomendado).

3D FORMAT (FORMATO 3D)—Permite a você selecionar o 3D Format (Formato 3D). As opções são: Side By Side (Lado a Lado), Side By Side Full (Lado a Lado Total), Frame Sequential (Quadro Sequencial), Field Sequential (Campo Sequencial), Top/Bottom (Cima/Baixo), and Top/Bottom Full (Cima/Baixo Total).

3D SYNC INVERT (INVERTER SINCRONIZAÇÃO 3D)—Se você ver uma imagem discreta ou sobreposta ao usar óculos DLP 3D, você pode precisar executar 'Invert' (Inversão) para obter a melhor combinação de sequência de imagem esquerda/direita para obter a imagem correta. (Para óculos DLP 3D)

PROJECTOR SETTINGS (CONFIGURAÇÕES DO PROJETOR)—Selecione e pressione  para ativar as configurações do projetor. O menu de configurações do projetor oferece as seguintes opções:

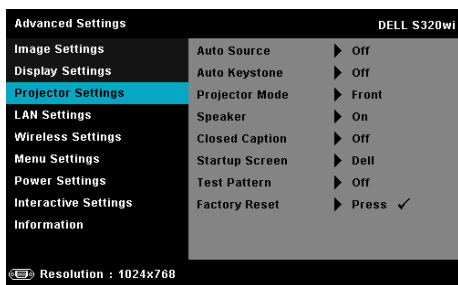

AUTO SOURCE (ORIGEM AUTOMÁTICA)—Selecione Off (Desligado) (o padrão) para travar o sinal de entrada atual. Se você pressionar o botão Source (Fonte) quando o modo Auto Source (Origem Automática) está ajustado em Off (Desligado), você pode selecionar manualmente o sinal de entrada. Selecione On (Ligado) para detectar automaticamente os sinais de entrada

disponíveis. Se você pressionar o botão **Origem** quando o projetor está ligado, este procura automaticamente a próxima entrada de sinal disponível.

AUTO KEYSTONE (COMPENSAÇÃO AUTOMÁTICA DE DISTORÇÃO TRAPEZOIDAL)—

Selecione **On (Ligado)** para ajustar a distorção da imagem causada pela inclinação do projetor.

PROJECTOR MODE (MODO DO PROJETOR)—Permite selecionar o modo do projetor, dependendo de como este está montado.

- **Rear Projection-Desktop (Projeção Traseira-Mesa)** — O projetor inverte a imagem para que você possa projetar de trás de uma tela translúcida.
- **Rear Projection-Wall Mount (Projeção Traseira-Montagem de Parede)** — O projetor inverte e coloca a imagem de cabeça para baixo. Você pode projetar por trás de uma tela translúcida usando uma projeção na parede.
- **Front Projection-Desktop (Projeção Dianteira-Mesa)** — Esta é a opção padrão.
- **Front Projection-Wall Mount (Projeção Frontal-Montagem de Parede)** — O projetor vira a imagem ao contrário para uma projeção na parede.

SPEAKER (AUTO-FALANTE)—Selecione **On (Ligado)** para habilitar o auto-falante. Selecione **Off (Desligado)** para desabilitar o auto-falante.

CLOSED CAPTION (LEGENDA OCULTA)—Selecione **On (Ligado)** para habilitar legenda oculta e ativar o menu de legenda oculta. Selecione uma opção de legenda oculta apropriada: CC1, CC2, CC3 e CC4.

 **NOTA:**



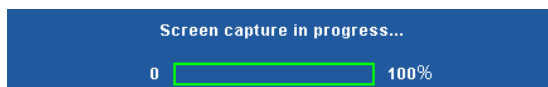

1. A opção de closed caption é disponível apenas para NTSC.
2. Legenda fechada só pode ser ativado por entradas de S-Video e vídeo Composto.

STARTUP SCREEN (TELA DE INICIALIZAÇÃO)—O padrão é um papel de parede com a logomarca Dell. Você também pode selecionar a opção **Capture Screen (Captura de Tela)** para capturar a exibição de tela. A seguinte mensagem aparece na tela.



 **NOTA:** Para capturar uma imagem completa, certifique-se de que o sinal de entrada que está conectado ao projetor tenha resolução de 1024 x 768.

TEST PATTERN (PADRÃO DE TESTE)—O Padrão de Teste é utilizado para testar foco e resolução.

Você pode habilitar ou desabilitar o **Test Pattern (Padrão de Teste)** selecionando **Off (Desligado)**, 1 ou 2. Você também pode executar o Test Pattern 1 (Padrão de Teste 1) pressionando e mantendo pressionados os botões  e  no painel de controle simultaneamente por 2 segundos. Você também pode executar o padrão de teste 2 pressionando e mantendo pressionados os botões  e  no painel de controle simultaneamente por 2 segundos.

Test Pattern 1 (Padrão de Teste 1):

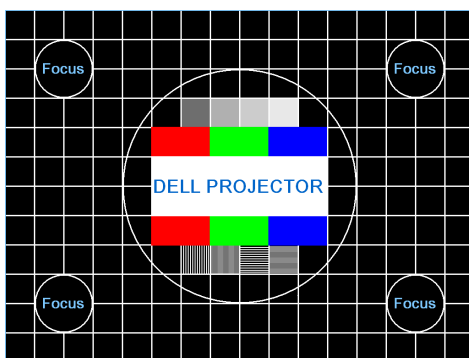

Test Pattern 2 (Padrão de Teste 2):



FACTORY RESET (REDEFINIÇÃO DE FÁBRICA)—Selecione e pressione para restaurar todas as configurações ao padrão de fábrica. A mensagem de alerta abaixo aparecerá:

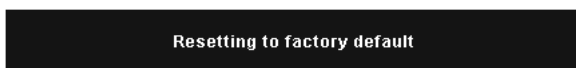



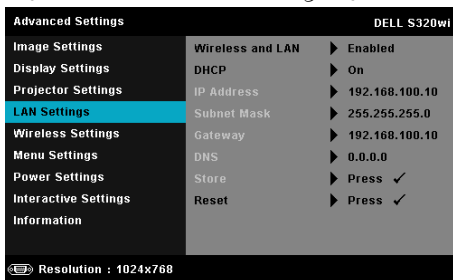

Isso inclui as configurações das fontes de computador e das fontes de vídeo.

LAN SETTINGS (CONFIGURAÇÕES LAN)—Selecione e pressione  para ativar as configurações LAN. O menu de configurações LAN fornece as seguintes opções:



WIRELESS AND LAN (WIRELESS E LAN)—Selecione Enabled (Habilitar) para ativar a função Wireless and LAN (Wireless e LAN).

DHCP—Se um servidor DHCP existir em uma rede na qual o projetor está conectado, o endereço IP será adquirido automaticamente quando você selecionar DHCP On (Ligado). Se DHCP estiver Off (Desligado), fixe manualmente o IP Address (Endereço IP), Subnet Mask (Máscara de Sub-Rede) e Gateway. Use  e  para selecionar o número de IP Address (Endereço IP), Subnet Mask (Máscara de Sub-Rede) e Gateway. Tecle em enter para confirmar cada número e então use  e  para ficar a próxima imagem.

IP ADDRESS (ENDEREÇO IP)—Determina automática ou manualmente o IP Address (Endereço IP) ao projetor conectado na rede.



SUBNET MASK (MÁSCARA DE SUB-REDE)—Configura a Subnet Mask (Máscara de Sub-Rede) na conexão de rede.

GATEWAY—Verifica o Gateway Address (Endereço de Gateway) com sua rede/administrador de sistema se você configurá-lo manualmente.

DNS—Verifica o DNS Server IP Address (Endereço IP de Servidor DNS) com sua rede/administrador de sistema se você configurá-lo manualmente.

STORE (ARMAZENAMENTO)—Pressione  para salvar as alterações feitas nas configurações de conexão de rede.

NOTA:

1. Use o botão  e  para selecionar IP Address (Endereço IP), Subnet Mask (Máscara de Sub-Rede), Gateway, DNS e Store (Armazenamento).
2. Pressione o botão  para inserir IP Address (Endereço IP), Subnet Mask (Máscara de Sub-Rede), Gateway ou DNS para ajustar o valor. (A opção selecionada é marcada em azul)

- a Use o botão e para selecionar a opção.
 - b Use o botão e para estabelecer o valor.
 - c Depois que a configuração estiver completa, pressione o botão para sair.
3. Depois que IP Address (Endereço IP), Subnet Mask (Máscara de Sub-Rede), Gateway e DNS estiverem ajustados, selecione **Store (Armazenamento)** e pressione o botão para armazenar as configurações.
 4. Se selecionar **Store (Armazenamento)** sem pressionar o botão **Enter**, o sistema manterá a configuração original.

RESET (REINICIAR)—Pressione para reiniciar a configuração de rede.

WIRELESS SETTINGS (CONFIGURAÇÕES SEM FIO)—Selecione e pressione para ativar as configurações sem fio. O menu de configurações sem fio oferece as seguintes opções:

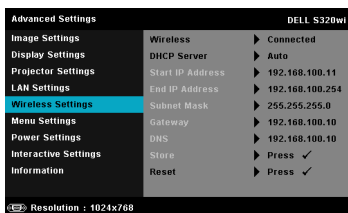

WIRELESS (SEM FIO)—Se o seu projetor tiver instalado o emulador wireless, esta opção é o Connected (Conectado).

DHCP SERVER (SERVIDOR DHCP)—Permite que você habilite o DHCP Server (Servidor DHCP) sem fio.

START IP ADDRESS (ENDEREÇO IP INICIAL)—Designa automaticamente ou manualmente o Start IP Address (Endereço IP Inicial) do DHCP Server (Servidor DHCP) ao projetor conectado sem fio.

END IP ADDRESS (ENDEREÇO IP FINAL)—Designa automaticamente ou manualmente o End IP Address (Endereço IP Final) do DHCP Server (Servidor DHCP) ao projetor conectado sem fio.

SUBNET MASK (MÁSCARA DE SUB-REDE)—Configura a Subnet Mask (Máscara de Sub-Rede) na conexão sem fio.

GATEWAY—Verifica o Gateway Address (Endereço de Gateway) com sua rede/administrador de sistema se você configurá-lo manualmente.

DNS—Verifica o DNS Server IP Address (Endereço IP de Servidor DNS) com sua rede/administrador de sistema se você configurá-lo manualmente.

STORE (ARMAZENAMENTO)—Pressione para salvar as alterações feitas nas configurações de conexão sem fio.



NOTA:

1. Use o botão e para selecionar IP Address (Endereço IP), Subnet Mask (Máscara de Sub-Rede), Gateway, DNS e Store (Armazenamento).
2. Pressione o botão para inserir IP Address (Endereço IP), Subnet Mask (Máscara de Sub-Rede), Gateway ou DNS para ajustar o valor. (A opção selecionada é marcada em azul)
 - a Use o botão e para selecionar a opção.
 - b Use o botão e para estabelecer o valor.
 - c Depois que a configuração estiver completa, pressione o botão para sair.
3. Depois que IP Address (Endereço IP), Subnet Mask (Máscara de Sub-Rede), Gateway e DNS estiverem ajustados, selecione **Store (Armazenamento)** e pressione o botão para armazenar as configurações.
4. Se selecionar **Store (Armazenamento)** sem pressionar o botão **Enter**, o sistema manterá a configuração original.

RESET (REINICIAR)—Pressione para redefinir a configuração wireless.

MENU SETTINGS (CONFIGURAÇÃO DO MENU)—Selecione e pressione para ativar as configurações de menu. As configurações de menu consistem das seguintes opções:

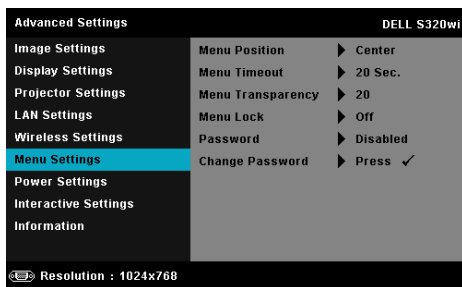

MENU POSITION (POSIÇÃO DO MENU)—Permite alterar a posição do menu OSD na tela.

MENU TIMEOUT (TEMPO LIMITE DO MENU)—Permite ajustar o tempo para Tempo Limite de OSD. Como padrão, o OSD desaparecer depois de 20 segundos de inatividade.

MENU TRANSPARENCY (TRANSPARÊNCIA DO MENU)—Selecione para alterar o nível de transparência do fundo do OSD.

MENU LOCK (BLOQUEIO DO MENU)—Selecione **On (Ligado)** para habilitar Menu Lock (Bloqueio de Menu) e ocultar o menu de Exibição em Tela. Selecione **Off (Desligado)** para desativar Menu Lock (Bloqueio de Menu). Se desejar desabilitar a função Menu Lock (Bloqueio de Menu) e ocultar o OSD, pressione o botão **Menu** no painel de controle ou no controle remoto por 15 segundos e, a seguir, desabilite a função.

PASSWORD (SENHA)—Quando a Password Protect (Proteção por Senha) está habilitada, a tela Password Protect (Proteção por Senha), solicitando que seja inserida uma senha, será exibida quando o plugue for conectado à tomada elétrica e o projetor for ligado. Por padrão, essa função está desabilitada. Você pode habilitar este recurso selecionando **Enabled (Habilitar)**. Se a senha já foi fixada, digite primeiramente a senha e selecione a função. Este recurso de segurança por senha será ativado da próxima vez que o projetor for ligado. Se você ativar este recurso, o projetor pedirá que você insira a senha depois de ligá-lo:

1 Na primeira vez em que for solicitada a senha:

- a** Vá até **Menu Settings (Configuração do Menu)**, pressione e então selecione **Password (Senha)** para habilitar as configurações de senha.

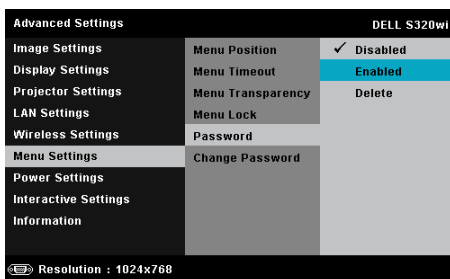

- b** Habilitar a função de Password (Senha) fará que uma tela diferente se abra. Digite um número de 4 dígitos na tela e pressione .

Tela de senha S320

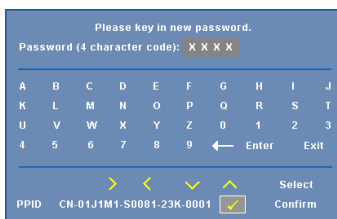

Tela de senha S320wi

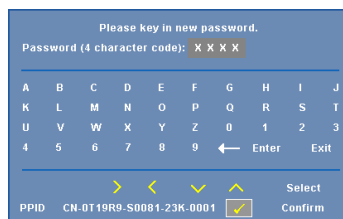

- c Para confirmar, insira a senha novamente.
 - d Se a verificação da senha for bem-sucedida, você poderá retomar o acesso às funções e aos utilitários do projetor.
- 2 Se tiver inserido uma senha errada, você terá ainda mais duas chances. Após a terceira tentativa inválida, o projetor será desligado automaticamente.



NOTA: Se esquecer sua senha, entre em contato com a DELL™ ou uma assistência técnica qualificada.

3 Para desabilitar a função de senha, selecione a opção **Disabled (Desabilitado)** para fechar a função.

4 Para apagar a senha, selecione a opção **Delete (Excluir)**.

CHANGE PASSWORD (ALTERAR SENHA)—Digite a senha original. Então, insira a nova senha e confirme a nova senha novamente.

Tela de alterar senha S320

Tela de alterar senha S320wi

Please key in the original password.
Password (4 character code): X X X X

A	B	C	D	E	F	G	H	I	J
K	L	M	N	O	P	Q	R	S	T
U	V	W	X	Y	Z	0	1	2	3
4	5	6	7	8	9	←	Enter	Exit	

Select Confirm

PPID CN-01J1M1-S0081-23K-0001

Please key in the original password.
Password (4 character code): X X X X

A	B	C	D	E	F	G	H	I	J
K	L	M	N	O	P	Q	R	S	T
U	V	W	X	Y	Z	0	1	2	3
4	5	6	7	8	9	←	Enter	Exit	

Select Confirm

PPID CN-0119R9-S0081-23K-0001

Please key in new password.
Password (4 character code): X X X X

A	B	C	D	E	F	G	H	I	J
K	L	M	N	O	P	Q	R	S	T
U	V	W	X	Y	Z	0	1	2	3
4	5	6	7	8	9	←	Enter	Exit	

Select Confirm

PPID CN-01J1M1-S0081-23K-0001

Please key in new password.
Password (4 character code): X X X X

A	B	C	D	E	F	G	H	I	J
K	L	M	N	O	P	Q	R	S	T
U	V	W	X	Y	Z	0	1	2	3
4	5	6	7	8	9	←	Enter	Exit	

Select Confirm

PPID CN-0119R9-S0081-23K-0001

Please key in new password again.
Password (4 character code): X X X X

A	B	C	D	E	F	G	H	I	J
K	L	M	N	O	P	Q	R	S	T
U	V	W	X	Y	Z	0	1	2	3
4	5	6	7	8	9	←	Enter	Exit	

Select Confirm

PPID CN-01J1M1-S0081-23K-0001

Please key in new password again.
Password (4 character code): X X X X

A	B	C	D	E	F	G	H	I	J
K	L	M	N	O	P	Q	R	S	T
U	V	W	X	Y	Z	0	1	2	3
4	5	6	7	8	9	←	Enter	Exit	

Select Confirm

PPID CN-0119R9-S0081-23K-0001

POWER SETTINGS (CONFIGURAÇÕES DE ENERGIA)—Selecione e pressione  para ativar as configurações de energia. O menu de configurações de energia oferece as seguintes opções:

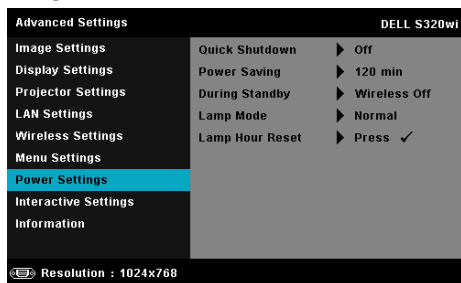

QUICK SHUTDOWN (DESLIGAMENTO RÁPIDO)—Selecione **On (Ligado)** para desligar o projetor com um único toque no botão Liga/Desliga. Esta função permite que o projetor se desligue rapidamente com uma velocidade mais alta do ventilador. Espera-se um ruído acústico mais alta durante o desligamento rápido.



NOTA: Antes de voltar a ligar o projetor, espere 60 segundos para permitir que a temperatura interna estabilize. O projetor levará um longo tempo para ligar se você tentar ligar imediatamente. Seus ventiladores de resfriamento funcionarão em velocidade total por cerca de 30 segundos para estabilizar a temperatura interna.

POWER SAVING (ECONOMIA DE ENERGIA)—Por padrão, o projetor é configurado para entrar em economia de energia depois de 120 minutos sem atividade. Uma mensagem de alerta aparece na tela exibindo um corte de 60 segundos antes de alternar o modo de economia de energia. Pressione qualquer botão durante o período de corte para parar o modo de economia de energia.

Você pode também fixar um período de atraso diferente para a entrada no modo de economia de energia. O período retardo é o tempo que você deseja que o projetor aguarde sem um sinal de entrada.

Se um sinal de entrada não é detectado dentro do período de retardo, o projetor desliga automaticamente. Para ligar o projetor, pressione o botão Liga/Desliga.

DURING STANDBY (DURANTE MODO DE ESPERA)—Selecione **Wireless On (Ligado)** ou **Off (Desligado)** para definir o modo de Wireless/LAN em ligado/desligado enquanto o projetor estiver no estado de espera (o padrão é Wireless Off (Desligado)).

LAMP MODE (MODO DE LÂMPADA)—Permite que você selecione o modo Normal ou ECO ou Dynamic (Dinâmico).

O Modo Normal opera com nível de energia total. O Modo Eco opera a níveis de potência mais baixa pode prolongar a vida útil da lâmpada, tornar o funcionamento mais silencioso, e reduzir a saída de luminância na tela.

DYNAMIC (DINÂMICO)—Selecione e pressione  para ativar o recurso de cuidado imagem.

LAMP HOUR RESET (REINICIAR TEMPO DA LÂMPADA)—Pressione  e selecione a opção Confirm (Confirmar) para reiniciar o contador de lâmpada.

INTERACTIVE SETTINGS (CONFIGURAÇÕES INTERATIVAS)—Selecione e pressione  para ativar as configurações Interativas. O menu de configurações Interativas oferece as seguintes opções:

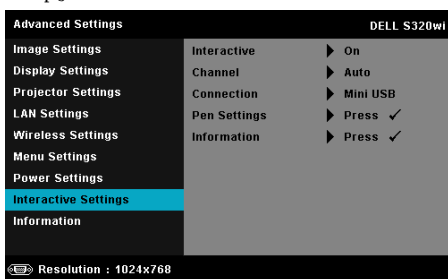

 **NOTA:** O projetor S320 deve estar instalado com Módulo do Kit Interativo se quiser usar o recurso Interativo. Consulte "Instalação do Módulo do Kit Interativo Opcional" na página 15.

INTERACTIVE (INTERATIVO)—A opção padrão é On (Ligado). Selecione Off (Desligado) para desabilitar a função da Caneta Interativa.

 **NOTA:**

1. Certifique-se de que a Caneta Interativa está conectada. Consulte "Conectando com sua Caneta Interativa" na página 28.
2. A Caneta Interativa não pode ser usada no modo estendido.
3. A interatividade é suportada apenas nos seguintes modos de entrada: VGA e HDMI de um Computador, e Monitor Wireless, Monitor LAN ou USB.

CHANNEL (CANAL)—Permite que você determine o canal selecionado como Auto (Automático) ou Manual.

- Auto (Automático) — O canal é selecionado automaticamente.

- Manual — O canal é selecionado manualmente. Um total de 30 canais estão disponíveis.

CONNECTOR (CONECTOR)—Permite que você determine a conexão selecionada como Mini USB ou Wireless/LAN (Sem Fio/LAN).

PEN SETTINGS (CONFIGURAÇÕES DE CANETA)—Selecione e pressione para ativar as configurações de Caneta. O menu de configurações de Caneta oferece as seguintes opções:

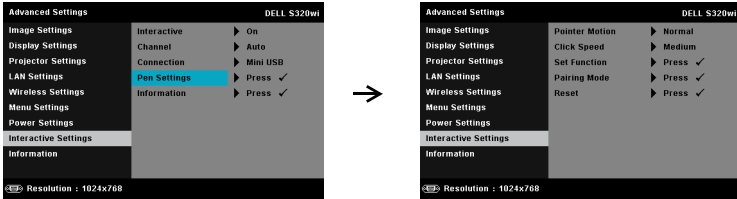

POINTER MOTION (MOVIMENTO DO PONTEIRO)—Permite que você selecione o modo Pointer Motion (Movimentação da Ponteira): Normal, Draw (Puxar) e Stable (Estável).

- Normal — No modo Normal, pressione o botão Esquerda na Caneta Interativa e segure a posição da ponteira por um momento. Neste modo, é melhor usar a Caneta Interativa como um mouse, isto é, para funções com cliques direitos e esquerdos.
- Draw (Puxar) — No modo Draw (Puxar), a posição pode mover-se livremente para desenhar. Este é o melhor modo para desenhar ou escrever na tela.
- Stable (Estável) — No modo Stable (Estável), pressione e segure o botão Esquerda na Caneta Interativa para limitar a ponteira a movimentos verticais e horizontais. Se o botão esquerdo for liberado, a ponteira poderá continuar a se mover livremente. Este é o melhor modo para desenhar linhas verticais ou horizontais na tela.

CLICK SPEED (VELOCIDADE DO CLIQUE)—Permite definir o tempo de pausa do mouse. Esta função só está disponível em modo Normal. As opções disponíveis são: Fast (Rápida), Medium (Média) e Low (Lenta).

- Fast (Rápida) — Determina o tempo de congelamento do movimento da ponteira em um valor mínimo de 0,5 segundos.
- Medium (Média) — Determina o tempo de congelamento do movimento da ponteira em um valor médio de 1,0 segundo.
- Low (Lenta) — Determina o tempo de congelamento do movimento da ponteira em um valor máximo de 1,5 segundos.

SET FUNCTION (DETERMINAR FUNÇÃO)—Permite que você determine a função do botão Function (Função) na Caneta Interativa. As opções disponíveis são: **Toggle: Normal/Draw/Stable** (Alternar: Normal/Puxar/Estável), **PowerPoint Annotation** (Anotação PowerPoint), **Switch Windows** (Alterar Janelas) (Alt + Tab), **Esc**, **Show Desktop** (Exibir Desktop) (Cmd + D), **Open Windows Explorer** (Abrir Windows Explorer) (Cmd + E), **Middle Mouse** (Mouse Central), **Double Click** (Clique Duplo), e **Disable** (Desabilitar) (Consultar "Usando a Caneta Interativa" na página 40).

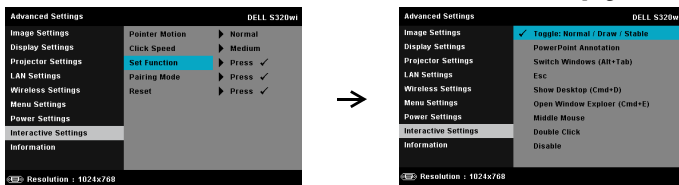

- **Toggle: Normal/Draw/Stable** (Alternar: Normal/Puxar/Estável) — Funciona como alternador entre o modo **Normal**, **Draw (Puxar)**, e **Stable (Estável)**.
- **PowerPoint Annotation** (Anotação PowerPoint) — Funciona anotando a apresentação de slides do PowerPoint.
- **Switch Windows** (Alterar Janelas) (Alt + Tab) — Funciona como alternador dentre janelas, atuando como o atalho de teclado Alt + Tab.
- **Esc** — Funciona como o botão Esc do teclado.
- **Show Desktop** (Exibir Desktop) (Cmd + D) — Funciona mostrando o desktop e minimizando todas as janelas.
- **Open Windows Explorer** (Abrir Windows Explorer) (Cmd + E) — Determina a função como abertura do Windows Explorer.
- **Middle Mouse** (Mouse Central) — Determina a função como o botão rolante do mouse.
- **Double Click** (Clique Duplo) — Determina a função clicando duas vezes com o botão.
- **Disable** (Desabilitar) — Desativa o botão Função.

PAIRING MODE (MODO PAREADO)—Permite que você defina a seleção do modo pareado como Open (Aberto) ou Fixed (Fixo).

• Pairing Mode (Modo Pareado) — Quando você seleciona **Open (Aberto)**, apenas siga o passo a passo na tela para configurar sua Caneta Interativa em modo aberto. (Este modo pode permitir que sua Caneta Interativa seja usada em qualquer projetor interativo Dell quando a caneta aponta para a tela.)

1. Press any pen button to wake up the pen.
2. Point pen away from screen.
3. Holding down the pen "Function" and "Nib" button for 5 secs into open pairing mode and the green led flashing twice.
4. Point pen to screen.

• Fixed Mode (Modo Fixo) — Quando você seleciona **Fixed (Fixo)**, apenas siga o passo a passo na tela para completar a união entre o Projetor e a Caneta Interativa. (Este modo é para se certificar e que sua Caneta Interativa está unida com o projetor designado.)

1. Press any pen button to wake up the pen.
2. Point pen away from screen.
3. Holding down the pen "Function" button for 5 secs into pairing state and the green led flashing.
4. Point pen to screen.
5. Select "Yes" to start pairing.

Yes ✓

Cancel ✓

Uma vez pareada, a Caneta se fixará automaticamente ao projetor toda vez que ligada.

RESET (REINICIAR)—Pressione e selecione a opção Confirm (Confirmar) para reiniciar as configurações de Caneta.

INFORMATION (INFORMAÇÃO)—Permite que você visualize as informações de Caneta 1 ou Caneta 2.

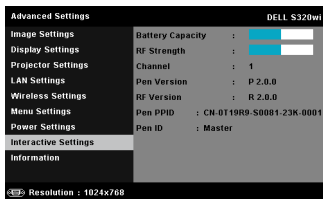
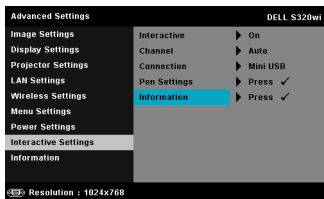

INFORMATION (INFORMAÇÃO)—O menu de informações exibe as configurações atuais do projetor S320 ou S320wi .

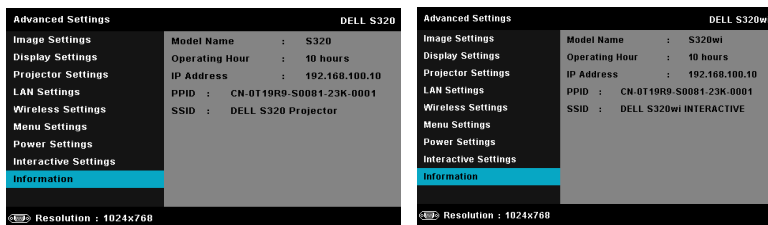

LANGUAGE (IDIOMA)

Permite que você altere o idioma da OSD. Pressione para ativar o menu Language (Idioma).



HELP (AJUDA)

Se você encontrar problemas com seu projetor, você pode acessar o menu ajuda para solução de problemas.

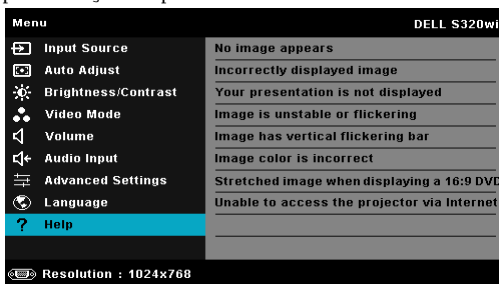

Instalação de Rede Sem Fio



NOTA: Seu computador deve possuir as seguintes requerimentos mínimos de sistema:

Sistema Operacional:

- Windows

Microsoft Windows XP™ Home or Professional Service pack 2 (recomendado 32 bits), Windows Vista 32-bit, e Windows® 7 Home ou Professional 32-bit ou 64-bit

- MAC

MacBook e superior, MacOS 10.5 e superior

Hardware Mínimo:

a Intel Dual Core 1,4 MHz ou superior

b 256 MB de RAM requerido, 512 MB ou mais recomendado

c 10 MB de espaço livre em disco rígido

d Placa de vídeo nViDIA ou ATI com 64 MB VRAM ou superior

e Adaptador de Ethernet (10 / 100 bps) para uma conexão de Ethernet

f Um adaptador de suporte WLAN para uma conexão WLAN (qualquer dispositivo compatível NDIS 802.11b, 802.11g ou 802.11n Wi-Fi)

Navegador de Internet

Microsoft Internet Explorer 6.0 ou 7.0 (recomendado) ou 8.0, Firefox 1.5 ou 2.0 e Safari 3.0 e superior



NOTA: As etapas de Instalação de Rede Wireless são as mesmas para os modelos S320 e S320wi.

Habilitar Wireless no Projetor

Para usar o seu projetor sem fios, você deve completar os passos abaixo:

- 1 Instale o kit do módulo sem fio opcional (opcional no S320). Consulte "Instalação do Módulo do Kit Sem Fio Opcional" na página 14.



NOTA: O módulo do kit sem fio integrado para S320wi.

- 2 Conecte o cabo de energia à tomada e pressione o botão de energia.

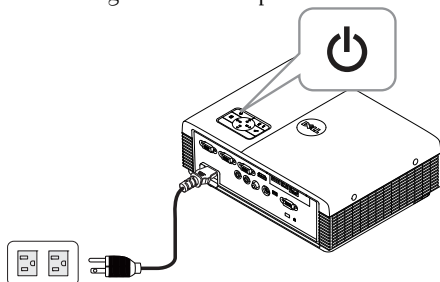

- 3 Pressione o botão **Menu** no painel de controle ou controle remoto de seu projetor.

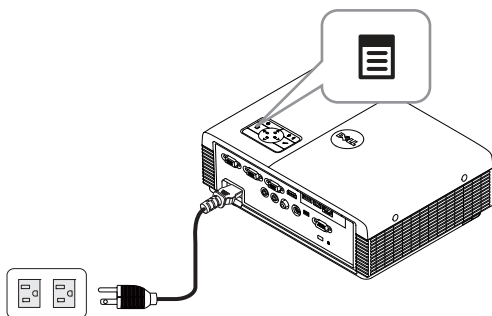

NOTA: Use os botões , ,  e  para navegar e  selecionar.

- 4 Acesse o menu **INPUT SOURCE (FONTE DE ENTRADA)**, selecione **Wireless/USB** e então selecione **Wireless Display (Visor Sem Fio)** no sub-menu. Consulte "INPUT SOURCE WIRELESS/USB (FONTE DE ENTRADA WIRELESS/USB)" na página 52.

A Wireless Guide Screen (Tela de Guia Sem Fio) abaixo aparecerá:



- 5 Anote o LOGIN CODE (CÓDIGO DE REGISTRO), NETWORK NAME (NOME DE REDE) (SSID) e IP ADDRESS (ENDEREÇO IP). Você precisará destas informações para se registrar depois.

Instale o Software Aplicativo Wireless em Seu Computador

Para utilizar seu projetor sem fio, você deve instalar o software em seu sistema.

- 6 Conecte seu computador à rede sem fio S320 ou S320wii.

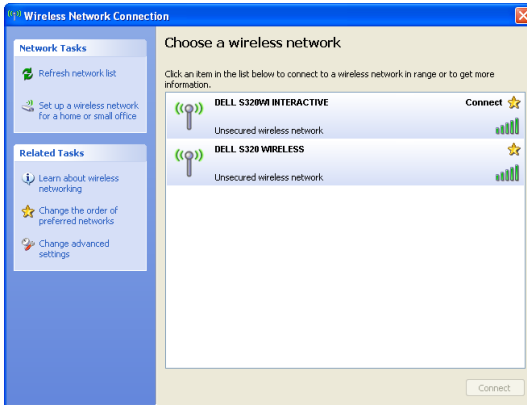

NOTA:

- Seu computador deve possuir função de rede sem fio para detectar a conexão.
- Quando você conecta-se à rede sem fio S320 ou S320wi, você perderá a conectividade sem fio com outras redes sem fio.

-  **NOTA:** Lembre-se de desligar todos os proxies. (Em Microsoft® Windows Vista: Clique em **Control Panel (Painel de controle)** → **Internet Options (Opções de internet)** → **Connections (Conexões)** → **LAN Settings (Configurações LAN)**)

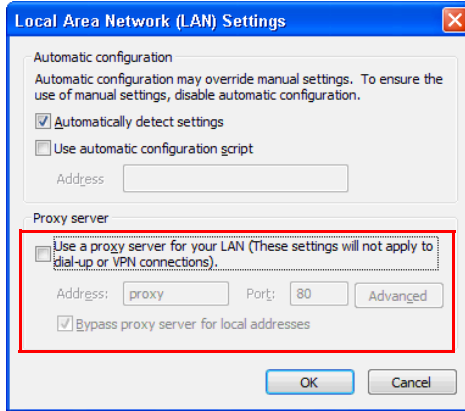

- 7 Abra seu navegador de internet. Você será direcionado automaticamente para a web page S320 ou S320wi Web Management (Gerenciamento Web S320 ou S320wi).

-  **NOTA:** Se a página web não carregar automaticamente, insira o endereço IP (o endereço IP padrão é 192.168.100.10) notado na tela do projetor na barra de endereço do navegador.

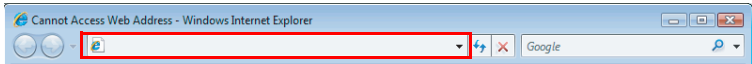

- 8 A página S320 ou S320wi Web Management (Gerenciamento Web S320 ou S320wi) abrirá. Para o primeiro uso, clique em **Download**.

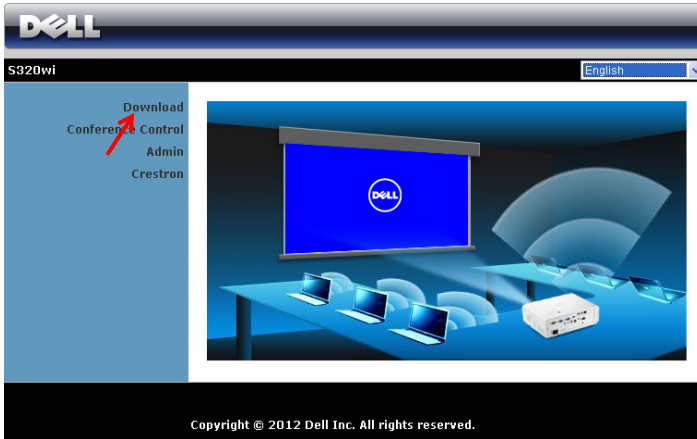

- 9 Selecione o sistema operacional apropriado, e então clique em **Download**.

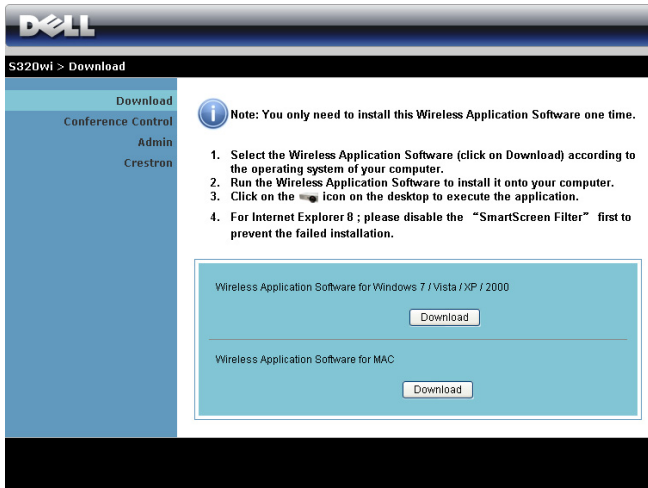

- 10 Clique em Run (Executar) para prosseguir com a instalação única do software.

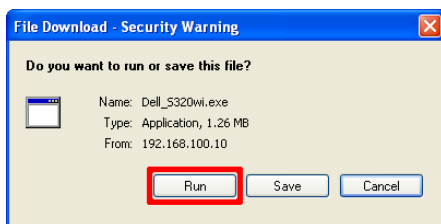

NOTA: Você pode optar por salvar o arquivo e instalá-lo mais tarde. Para fazer isto, clique em **Save (Salvar)**.



NOTA: A função de projeção de áudio precisa instalar driver extra apenas no Windows XP. Se seu computador não tiver o driver instalado, uma mensagem pop-up aparecerá na tela solicitando que você instale o driver necessário. Você pode baixar o “**Audio Projection Diver (Driver de Projeção Áudio)**” a partir do site de suporte da Dell em support.dell.com.

NOTA: Se não conseguir instalar o aplicativo devido aos direitos inadequados no computador, entre em contato com seu administrador de rede.

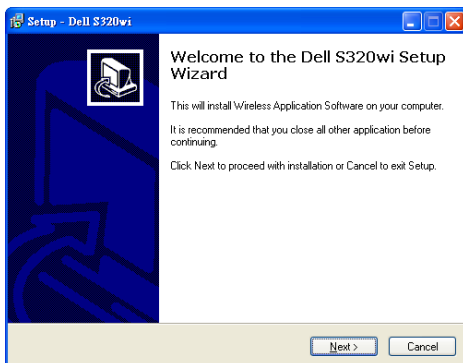
- 11 O software de instalação será iniciado. Siga as instruções na tela para completar a configuração.



Inicie o aplicativo wireless

Quando a instalação estiver concluída, o aplicativo sem fio S320 or S320wi será iniciado e procura automaticamente. Se o programa não iniciar automaticamente, você pode dar um duplo clique no ícone  ou  no desktop para iniciar o aplicativo.

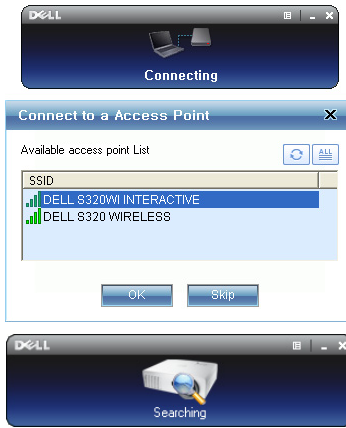

Login (Registro)

Para se comunicar com seu projetor, insira o Login Code (Código de Registro) fornecido no Passo 6 de Instalação de Rede Sem Fio, então clique em OK.















 **NOTA:** Se o IP Address (Endereço IP) não for detectado, insira o IP Address (Endereço IP) no canto inferior esquerdo da tela.

 **NOTA:** Não clique na caixa "Interactive Pen only" (Caneta interativa apenas) na tela de registro quando você usa o monitor sem fio ou o monitor LAN.

Entendimento dos Botões

Depois de um login bem-sucedido, aparece a seguinte tela:







Item	Descrição
1	Barra de Status Exibe informações de IP e LOGIN CODE (CÓDIGO DE REGISTRO).
	 Menu Clique para ativar o menu de aplicativo.
	 Botão minimizar Clique para minimizar o aplicativo.
	 Botão fechar Clique para sair do aplicativo.
2	Barra de Ferramentas de Controles
	 Tela cheia Clique para projetar a imagem em tela cheia.
	 Dividir 1 Clique para projetar a imagem no canto superior esquerdo da tela.
	 Dividir 2 Clique para projetar a imagem no canto superior direito da tela.
	 Dividir 3 Clique para projetar a imagem no canto inferior esquerdo da tela.
	 Dividir 4 Clique para projetar a imagem no canto inferior direito da tela.
	 Parar Clique para parar a projeção.
	 Pausar Clique para pausar a projeção.
 Projeção de áudio Clique para habilitar a projeção de áudio.	
3	Status de Conexão
	 Ícone de Conexão Pisca quando a projeção está em progresso.

Projeção de Apresentação

- Para projetar a apresentação, clique em qualquer um dos botões de projeção



- Para pausar a apresentação, clique em . O ícone fica verde.
- Para continuar a apresentação, clique em  novamente.
- Para projeção da apresentação com áudio, clique em .
- Para parar a apresentação, clique em .

 **NOTA:** Ambiente WLAN limpo usando conexão de 802.11g e sem estiramento de tela.

 **NOTA:** Seu computador não entrará em S1 (modo de espera) / S3 (modo dormir) / S4 (modo hibernar) ao executar uma apresentação sem fio da Tela USB ou Visualizador USB.

Uso do Menu

Clique em  para exibir o menu.

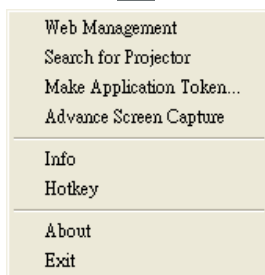

WEB MANAGEMENT (GERENCIAMENTO WEB)—Clique para abrir a página de Web Management (Gerenciamento Web). Consulte "Gerenciamento do Projetor Através de Gerenciamento Web (para rede sem fio)" na página 97.

SEARCH FOR PROJECTOR (PROCURAR PROJETO)—Clique para procurar e conectar-se a um projetor sem fio.

MAKE APPLICATION TOKEN (FAZER INDICAÇÃO DE APLICATIVO)—Clique para fazer indicação de aplicativo. Consulte "Fazer Indicação de Aplicativo" na página 127.

ADVANCE SCREEN CAPTURE (CAPTURA DE TELA AVANÇADA)—O ajuste padrão está habilitado. Clique para desabilitar a captura de tela avançada.

INFO (INFORMAÇÃO)—Clique para exibir informações do sistema.

HOTKEY (TECLA DE ATALHO)—Clique para exibir informações de atalho.

ABOUT (SOBRE)—Clique para exibir a versão do aplicativo.

EXIT (SAIR)—Clique para fechar o aplicativo.

Apresentação para Go (PtG) Installation (Instalação do Go [PtG])

Os requerimentos mínimos para instalar o PtG são:

Sistema Operacional:

- Windows

Microsoft Windows XP™ Home ou Professional Service pack 2/3 32-bit (recomendado), Windows® Vista 32-bit ou Windows® 7 Home ou Professional 32-bit ou 64-bit

- Office 2003 ou Office 2007



NOTA: As etapas de Instalação Go (PtG) são as mesmas para os modelos S320 e S320wi.

Para usar o seu Visualizador USB, você deve completar os passos abaixo:

- 1 Instale o kit do módulo sem fio opcional. Consulte "Instalação do Módulo do Kit Sem Fio Opcional" na página 14.



NOTA: O módulo do kit sem fio integrado para S320wi (opcional no S320).

- 2 Plugue o USB Flash ao seu projetor.



NOTA:

- Suporta apenas o formato de foto JPEG dentro de 10 Mb x 40 M pixels.
- O conversor PtG pode converter seus arquivos PowerPoint em arquivos PtG. Consulte "Usando o PtG Converter" na página 89.
- Você pode baixar o "PtG Converter - Lite" do website de Suporte Dell em: support.dell.com.

- 3 No menu INPUT SOURCE (FONTE DE ENTRADA), selecione Wireless/USB e depois selecione USB Viewer (Visualizador USB) no submenu. Consulte "INPUT SOURCE WIRELESS/USB (FONTE DE ENTRADA WIRELESS/USB)" na página 52.



NOTA: Quando a função Wireless e LAN function estiver desabilitada, vá no menu LAN Settings (Configurações LAN), selecione "Enabled (Habilitar)" na opção "Wireless and LAN (Wireless e LAN)" para ativar a função de Wireless and LAN (Wireless e LAN).

PtG Viewer (Visualizador PtG)

O sistema irá permanecer nesta página quando estiver pronto.



Photo Viewer (Visualizador de fotos)

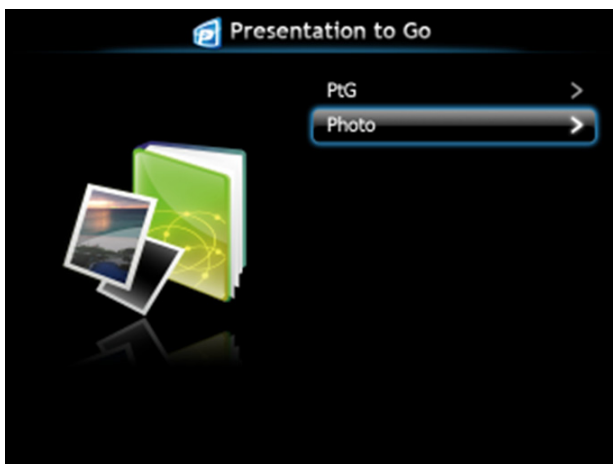

Introdução da Função PtG/Photo

Mostra arquivos válidos de PtG e de Fotos que estão armazenados no disco USB.



NOTA: Se somente um disco for detectado, o sistema irá pular este passo.



PtG Overview (Visão Geral do PtG)





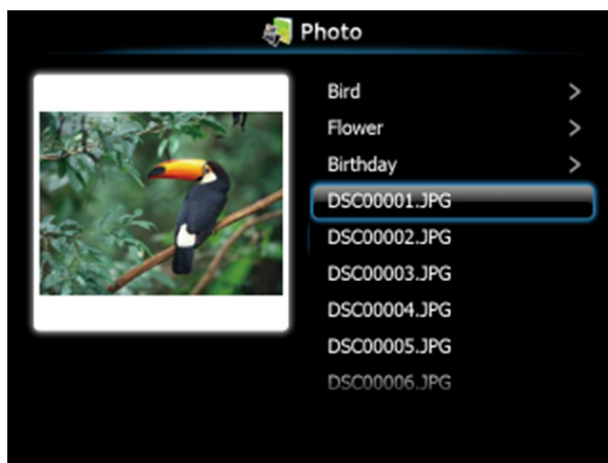



Photo Overview (Visão Geral de Fotos)



 **NOTA:** Suporta 14 idiomas do formato do nome de arquivos de fotos (Idiomas: Inglês, Holandês, Francês, Alemão, Italiano, Japonês, Coreano, Polonês, Português, Russo, Chinês Simplificado, Espanhol, Sueco e Chinês Tradicional).

Introdução dos Botões

Use os botões **para cima**, **para baixo** e **esquerda** para navegar e o botão  no painel de controle ou controle remoto do seu projetor para selecionar.

Botão	Para cima 	Para baixo 	Esquerda 	Direita 	Entrar 
Função PtG	Para cima	Para baixo	Voltar	Nenhuma função	Enter
Reprodução PtG	Página anterior	Próxima página	Voltar	Nenhuma função	Nenhuma função
Função de fotos	Para cima	Para baixo	Voltar	Nenhuma função	Enter
Reprodução de fotos	Página anterior	Próxima página	Voltar	Nenhuma função	Nenhuma função

 **NOTA:** Se entrar o menu OSD enquanto usar o PtG, a navegação PtG por meio dos botões para cima, para baixo e esquerda não irá funcionar.

Instalar o software da aplicação PtG Converter em seu computador

Siga as instruções na tela para completar a configuração.

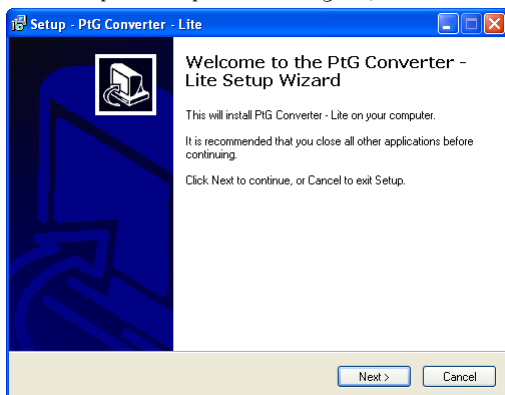

 **NOTA:** Você pode baixar o "PtG Converter - Lite" do website de Suporte Dell em support.dell.com.

Usando o PtG Converter

- 1 Inicie o "PtG Converter - Lite.exe" ou dê duplo clique no ícone  no desktop para iniciar o aplicativo.

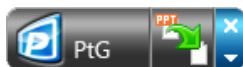

- 2 Clique em  para selecionar um arquivo de PowerPoint e começar a conversão.

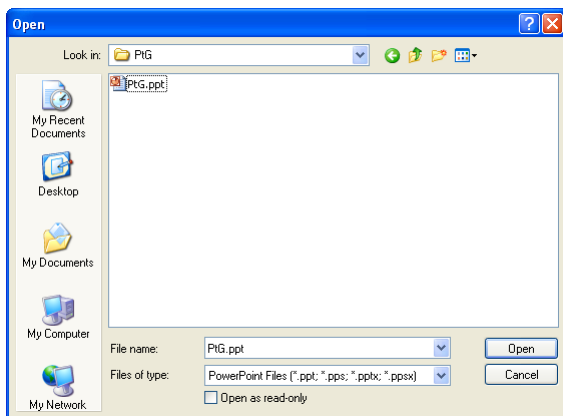

- 3 Clique no botão **Browse** (Navegar) para selecionar o local de armazenagem e clique em OK.

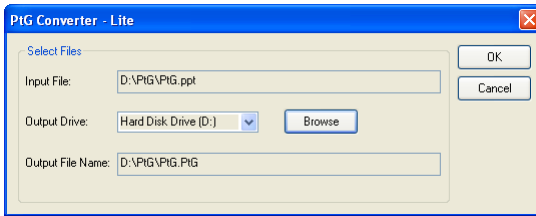

NOTA:

- 1 Se o seu computador não tiver o MS PowerPoint instalado, a conversão irá falhar.
- 2 O conversor de PtG somente suporta 20 páginas.
- 3 O conversor de PtG somente suporta a conversão de arquivos .ppt para arquivos .PtG.

Instalação da projeção com áudio

A Audio Projection (Projeção com áudio) suporta a fonte de entrada **Wireless Display (Visor Sem Fio)** e **LAN Display (Exibição LAN)**.

Os requisitos mínimos do sistema são os seguintes:

Sistema Operacional:

- Windows
Microsoft Windows XP™ Home ou Professional Service pack 2/3 (recomendado 32 bits), Windows Vista 32 bits ou Windows® 7 Home ou Professional de 32 bits ou 64 bits
- MAC
MacBook Pro e acima, MacOS 10.5 e acima

Hardware Mínimo:

- a** Intel® Core™ i5-460 MHz (2,53 GHz/Turbo 2,8 GHz) ou superior
- b** Placa de vídeo independente VRAM DDR3 de 1 GB ou mais recomendada
- c** Memória SDRAM DDR3 de canal duplo de 2 GB a 1066 MHz exigida ou mais recomendada
- d** Gigabit Ethernet
- e** Dispositivo Wi-Fi integrado 802.11 b/g/n para uma conexão WLAN



NOTA: Se o seu computador não atender aos requisitos mínimos de hardware, a projeção do áudio pode retardar ou apresentar ruído. Atenda aos requisitos de sistema recomendados para ter o desempenho otimizado da projeção com áudio.



NOTA: Se você deseja usar sem fio para a projeção de áudio, é necessário instalar o dongle sem fio opcional. Consulte "Instalação do Módulo do Kit Sem Fio Opcional" na página 14.



NOTA: A função de projeção de áudio precisa instalar driver extra apenas no Windows XP. Se seu computador não tiver o driver instalado, uma mensagem pop-up aparecerá na tela solicitando que você instale o driver necessário. Você pode baixar o "**Audio Projection Driver (Driver de Projeção Áudio)**" a partir do site de suporte da Dell em support.dell.com.



NOTA: A função de Projeção de Áudio precisa drive extra instalado no sistema operacional MAC. Se seu computador MAC não tiver o driver instalado, uma mensagem pop-up aparecerá na tela solicitando que você instale o driver necessário. Você pode baixar o "**Soundflower Driver**" dos sites de ferramenta de busca (ex. Yahoo, MSN...). O "**Soundflower Driver**" é um aplicativo gratuito.



NOTA: As etapas de configuração da projeção com áudio são as mesmas para os modelos S320 e S320wi.



NOTA: Portas / Protocolo para conexão com o projetor para projeção via Ethernet:

UDP:	1047,	(backup: 1048, 1049)
TCP:	3268, 515, 1688, 1041	(backup: 389, 8080, 21)

Habilite Wireless ou LAN no projetor

- 1 Instale o kit do módulo sem fio opcional (opcional no S320). Consulte "Instalação do Módulo do Kit Sem Fio Opcional" na página 14.



NOTA: Se você selecionar instalar o kit do módulo LAN (optional), consulte "Instalando o Kit Opcional RJ45" na página 16.

- 2 Conecte o cabo de alimentação, ligue o projetor e pressione o botão de alimentação.

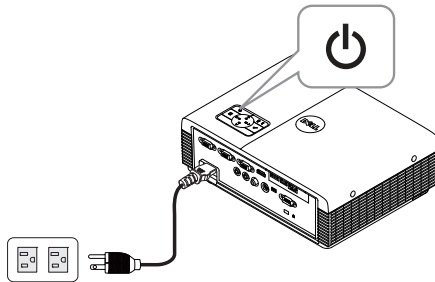

NOTA:

- a Se a **LAN** for usada para a projeção de áudio, siga estes passos para ativar a função LAN Wireless e (o padrão é **Enabled (Habilitado)**): Advanced Settings (Configurações Avançadas) - → LAN Settings (Configurações LAN) → Wireless and LAN (Wireless e LAN) → Enabled (Habilitado).
 - b Se **Wireless** for usado para projetor de áudio, instale um emulador sem fio em seu projetor.
- 3 Acesse o menu **Input Source (Fonte de entrada)**, selecione **Wireless/USB** e depois selecione **Wireless Display (Visor Sem Fio)** no submenu.

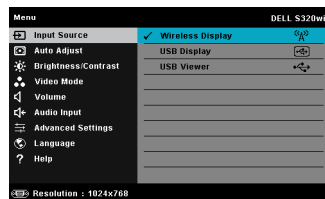
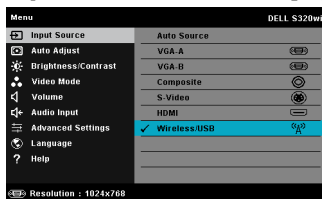

Aparece a Wireless Guide Screen (Tela de Guia Wireless) mostrada abaixo:



- 4 Anote o LOGIN CODE (CÓDIGO DE REGISTRO), NETWORK NAME (NOME DE REDE) (SSID) e IP ADDRESS (ENDEREÇO IP). Você precisará dessas informações para fazer o login mais tarde.

Instale o Wireless Application Software (Software Aplicativo Wireless) em Seu Computador

- 5 O "Wireless Application Software" (Software Aplicativo Wireless) é necessário se Wireless ou LAN for usado para a configurar a Audio Projection (Projeção com áudio). Baixe e instale o software na primeira vez que usar a Audio Projection (Projeção com áudio). Se já estiver instalado, pule para a **Etapa 5 - 6**.





NOTA: Você somente precisa instalar o "Wireless Application Software (Software Aplicativo Wireless)" uma vez.

- 6 Baixe o Wireless Application Software (Software Aplicativo Wireless) e instale os passos, consulte os passos de 7 a 12 do "Instalação de Rede Sem Fio" na página 76.

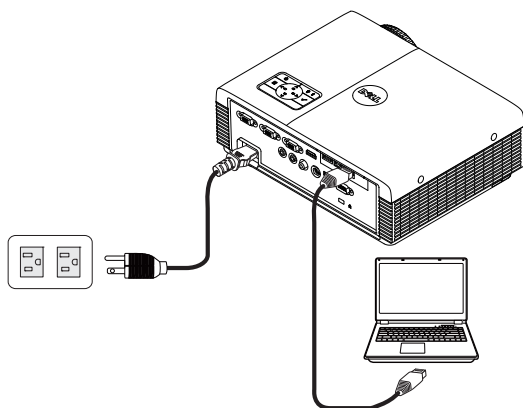
-  **NOTA:** Se a LAN for usada para a projeção de áudio, conecte o cabo LAN no projetor e no computador.



Inicie o aplicativo wireless

- 7 Quando a instalação estiver concluída, o programa será iniciado automaticamente. Ou você pode clicar duas vezes no ícone  ou  na área de trabalho para iniciar o aplicativo.



 **NOTA:**

- 1 Quando você seleciona a LAN para projeção, clique em **"Skip" (Ocultar)**.
- 2 Quando você seleciona sem fio para a projeção, selecione **Dell S320 Wireless or Dell S320wi Interactive (Dell S320 Wireless ou Dell S320wi Interactive)**, e clique em **"OK"**.

Login (Registro)

- 8 Para comunicar com seu projetor, insira o Login Code (Código de login) (consulte a Etapa 4) e clique em OK.

 **NOTA:** Se o **IP Address (Endereço IP)** não for detectado, insira o **IP Address (Endereço IP)** exibido no canto esquerdo inferior da tela sem fio.

- 9 Você agora acessou o S320 or S320wi Wireless Application (Aplicativo wireless S320 ou S320wi). Clique no botão "Play" (Reproduzir) no aplicativo para iniciar a projeção LAN ou wireless.



 **NOTA:** Você pode usar os controles para projetar no modo de tela cheia ou no modo de tela dividida.

- 10 Clique no botão a "Audio Projection (Projeção com Áudio)" no aplicativo para habilitar a função **Audio Projection (Projeção com Áudio)**.



 **NOTA:** A função de Audio Projection (Projeção com Áudio) precisa instalar driver extra apenas no Windows XP. Se seu computador não tiver o driver instalado, uma mensagem pop-up aparecerá na tela solicitando que você instale o driver necessário. Você pode baixar o "**Audio Projection Driver (Driver de Projeção Áudio)**" a partir do site de suporte da Dell em support.dell.com.

- 11 Executar o Windows Media Player ou outro software de reprodução de áudio (exemplo: reprodutor Winamp...) no seu computador.



Gerenciamento do Projetor Através de Gerenciamento Web (para rede sem fio)

Configuração das Opções de Rede

Se o projetor está conectado a uma rede, você pode acessar o projetor usando um navegador de internet. Para configurar as opções de rede, consulte "LAN Settings (Configurações LAN)" em página 65.

Acesso do Gerenciamento Web

Use Internet Explorer 5.0 e superior ou Firefox 1.5 e superior e insira o endereço IP. Você pode acessar o Web Management (Gerenciamento Web) e gerenciar o projetor de uma localização remota.

 **NOTA:** O gerenciamento e ajuste Web são os menos para os modelos S320 e S320wi.

Home Page (Página Inicial)

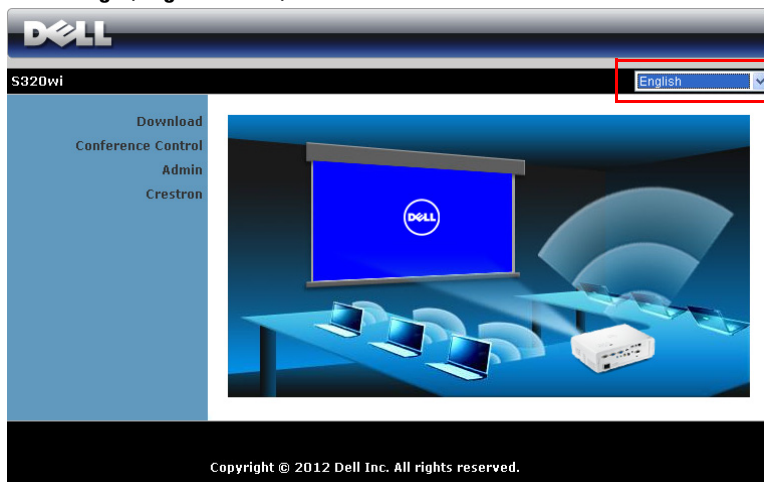

- Acesse a Web Management Home Page (Página Inicial do Gerenciamento Web) inserindo o endereço IP do projetor no navegador de internet. Consulte "LAN Settings (Configurações LAN)" em página 65.
- Selecione o idioma para o gerenciamento web a partir da lista.
- Clique em qualquer item do menu na guia esquerda para acessar a página.

Download do Software de Aplicativo Sem Fio

Consulte também "Instalação de Rede Sem Fio" na página 76.

DELL

S320wi > Download

Download
Conference Control
Admin
Crestron

i Note: You only need to install this Wireless Application Software one time.

1. Select the Wireless Application Software (click on Download) according to the operating system of your computer.
2. Run the Wireless Application Software to install it onto your computer.
3. Click on the  icon on the desktop to execute the application.
4. For Internet Explorer 8 ; please disable the "SmartScreen Filter" first to prevent the failed installation.

Wireless Application Software for Windows 7 / Vista / XP / 2000

Download

Wireless Application Software for MAC

Download

Clique no botão **Download** do sistema operacional correspondente de seu computador.

Conference Control (Controle de Conferência)



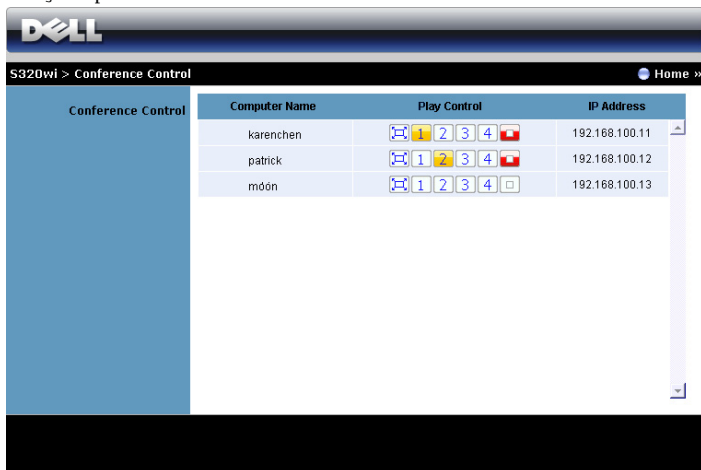



Isto permite que você sedie apresentações de conferência a partir de fontes diferentes sem utilizar cabos de projetor e permite que você controle como cada apresentação aparecerá na tela.



 **NOTA:** Sem o Conference Play Control, o último usuário que clicar no botão "Play" do aplicativo irá controlar a projeção em tela cheia.

Computer Name (Nome do Computador): Lista os computadores logados para controle de conferência.

Play Control (Controle de Exibição): Clique nestes botões para controlar como a projeção de cada computador aparecerá na tela.

-  Full screen projection (Projeção de tela cheia) — A apresentação do computador ocupará a tela toda.
-  Split 1 (Dividir 1) - A apresentação do computador aparecerá no canto esquerdo superior da tela.
-  Split 2 (Dividir 2) - A apresentação do computador aparecerá no canto direito superior da tela.
-  Split 3 (Dividir 3) - A apresentação do computador aparecerá no canto esquerdo inferior da tela.
-  Split 4 (Dividir 4) - A apresentação do computador aparecerá no canto direito inferior da tela.
-  Stop (Parar) - A projeção do computador é parada.

IP Address (Endereço IP): Exibe o Endereço IP de cada computador.

 **NOTA:** Ao final da conferência, clique em **Home (Início)**.

Managing Properties (Propriedades de Gerenciamento)

Admin

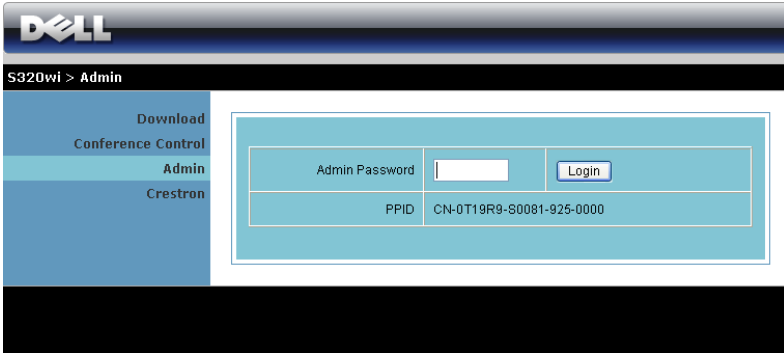

The screenshot shows the Dell S320wi Admin interface. At the top, there is a Dell logo and the text "S320wi > Admin". Below this, there is a navigation menu with options: "Download", "Conference Control", "Admin", and "Crestron". The "Admin" option is highlighted. The main content area contains a login form with the following fields:

Admin Password	<input type="text"/>	Login
PPID	CN-0T19R9-S0081-925-0000	

Uma senha de administrador é requerida para acessar a página Admin.

- **Admin Password (Senha de Admin):** Digite a senha do administrador e depois clique em **Login (Registro)**. A senha padrão é "admin". Para alterar a senha, consulte "Change Passwords (Alterar Senhas)" na página 105.

System Status (Status do Sistema)

The screenshot displays the Dell System Status web interface for an S320wi projector. The interface includes a navigation menu on the left and a main content area with three sections: Network Status, Connection Status, and Projector Status.

System Status

- System Status
- Network Setup
- Projection Setup
- Change Passwords
- Reset to Default
- Firmware Upgrade
- Projector Control Panel
- Alert Setting
- Reboot System**

Network Status

IP Address	192.168.3.68
Subnet Mask	255.255.255.0
Default Gateway	192.168.3.254
Wire MAC Address	11:22:33:44:55:66

Connection Status

Projecting Status	Waiting for Projecting
Total Users	0

Projector Status

Model Name	S320wi
Projector Name	
Location	
Contact	
Status	Standby
Lamp Hours	0 hrs

Exibe as informações de Network Status (Status de Rede), Connection Status (Status de Conexão) e Projector Status (Status do projetor).

Network Status (Status de Rede)

Veja a seção OSD empágina 65.

Section	Field	Value
IP Setup	Obtain an IP address automatically	<input checked="" type="radio"/>
	Use the following IP address	<input type="radio"/>
	IP Address	192 168 100 10
	Subnet Mask	255 255 255 0
DHCP Server Setup	Auto	<input checked="" type="radio"/>
	Disable	<input type="radio"/>
	Start IP	192 168 100 11
	End IP	192 168 100 254
	Subnet Mask	255 255 255 0
Wireless Setup	Wireless LAN	<input checked="" type="radio"/> Enable <input type="radio"/> Disable
	Region	--- WORLDWIDE ---
	SSID	DELL S320WI INTERACTIVE
	SSID Broadcast	<input checked="" type="radio"/> Enable <input type="radio"/> Disable
	Channel	Auto
	Encryption	Disable
	Key	
RADIUS Server Setup	IP Address	192 168 100 10
	Port	1812
	Key	
GateKeeper	All Pass	<input type="radio"/>
	All Block	<input checked="" type="radio"/>
	Internet Only	<input type="radio"/>
Set Security For SNMP	Write Community	private

IP Setup (Configuração IP)

- Selecione **Obtain an IP address automatically** (Obter um endereço IP automaticamente) para designar um endereço IP ao projetor automaticamente, ou **Use the following IP address** (Utilizar o seguinte endereço IP) para designar um endereço IP manualmente.

DHCP Server Setup (Configuração de Servidor DHCP)

- Selecione **Auto** (Automático) para configurar automaticamente o **Start IP** (IP Inicial), **End IP** (IP Final), **Subnet Mask** (Máscara de Sub-Rede), **Default Gateway** (Gateway Padrão) e o endereço **DNS Server** (Servidor DNS) de um servidor DHCP, ou **Disable** (Desabilitar) para desabilitar esta função.

Wireless Setup (Configuração Sem Fio)

- Escolha **Enable (Habilitar)** para configurar a **Region (Região)**, **SSID**, **SSID Broadcast (Transmissão SSID)**, **Channel (Canal)**, **Encryption (Codificação)** e **Key (Chave)**. Selecione **Disable (Desabilitar)** para desabilitar a configuração sem fio.

SSID: Até a extensão máxima de 32 caracteres.

Encryption (Codificação): Você pode desabilitar a chave WPA ou selecione um entre 64 bits ou 128 bits na sequência ASCII e HEX.

Key (Chave): Se Encryption (Codificação) estiver habilitado, você deve fixar valor de chave de acordo com o modo Encryption (Codificação) que você selecionou.

RADIUS Server Setup (Configuração de Servidor RADIUS)

- Configure as informações do **IP Address (Endereço de IP)**, **Port (Porta)** e **Key (Chave)**.

GateKeeper

- Existem três opções:

All Pass (Todos Liberados): Permita aos usuários acessar a rede do escritório via projetor wireless.

All Block (Todos Bloqueados): Bloqueie os usuários contra o acesso à rede do escritório via projetor wireless.

Internet Only (Apenas Internet): Bloqueie os usuários da rede do escritório, mas ainda reserve capacidade de conexão à Internet.

Set Security For SNMP (Determinar a Segurança para SNMP)

- Configure as informações do **Write Community (Comunidade de Escrita)**.

Clique no botão **Apply (Aplicar)** para salvar e aplicar as alterações. O projetor deve ser reiniciado para que as alterações tomem efeito.

Projection Setup (Configuração de Projeção)

The screenshot shows the Dell S320wi Admin interface. At the top, there is a navigation bar with the Dell logo and the text 'S320wi > Admin > Projection Setup'. Below this is a sidebar menu with options: System Status, Network Setup, Projection Setup (highlighted), Change Passwords, Reset to Default, Firmware Upgrade, Projector Control Panel, Alert Setting, and Reboot System. The main content area is divided into two sections: 'Projection Setup' and 'Projector Setup'. The 'Projection Setup' section includes a 'Resolution' dropdown menu set to 'WXGA (1280x800)' and a 'Login Code' section with three radio button options: 'Disable', 'Random' (selected), and 'Use the following code' with an adjacent input field. The 'Projector Setup' section includes four text input fields for 'Model Name' (containing 'S320wi'), 'Projector Name' (containing 'D06486'), 'Location', and 'Contact'. At the bottom right of the form are 'Apply' and 'Cancel' buttons.

Projection Setup (Configuração de Projeção)

- **Resolution (Resolução):** Permite a você selecionar a resolução. As opções são: XGA (1024 x 768) e WXGA (1280 x 800).
- **Login Code (Código de Registro):** Selecione como quer gerar o código de login pelo projetor. Existem três opções:
 - **Disable (Desabilitar):** O código de login não será necessário quando fizer o login no sistema.
 - **Random (Aleatório):** O padrão é **Random (Aleatório)**. O código de registro será gerado aleatoriamente.
 - **Use the following code (Utilizar o seguinte código):** Digite um código de 4 dígitos. Este código será utilizado para registro no sistema.

Projector Setup (Configuração do Projetor)

- Configure as informações de **Model Name (Nome do Modelo)**, **Projector Name (Nome do Projetor)**, **Location (Localização)** e **Contact (Contato)** (até 21 caracteres para cada campo).

Clique no botão **Apply (Aplicar)** para salvar e aplicar as alterações. O projetor deve ser reiniciado para que as alterações tomem efeito.

Change Passwords (Alterar Senhas)

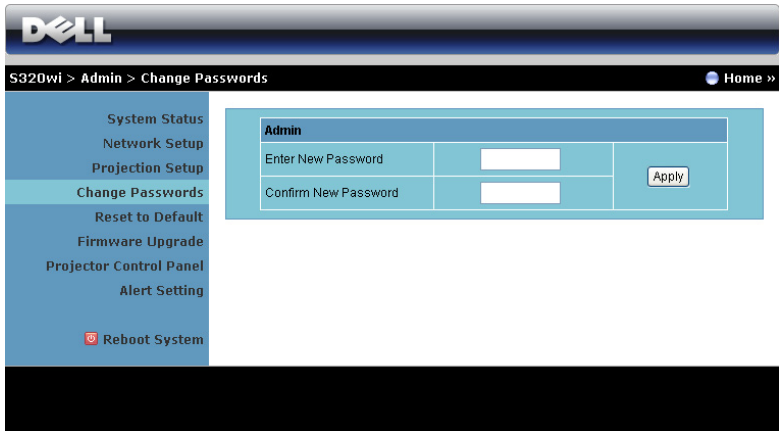

The screenshot shows the Dell S320wi Admin interface. The top navigation bar includes the Dell logo and the path 'S320wi > Admin > Change Passwords'. A left sidebar lists system settings, with 'Change Passwords' selected. The main content area is titled 'Admin' and contains two input fields: 'Enter New Password' and 'Confirm New Password', followed by an 'Apply' button.

Esta página permite que você altere a senha de administrador.

- **Enter New Password (Inserir Nova Senha):** Insira a nova senha.
- **Confirm Password (Confirmar Senha):** Digite novamente a senha e clique em **Apply (Aplicar)**.



NOTA: Contate a Dell se você esquecer sua senha de administrador.

Reset to Default (Voltar ao Padrão)

The screenshot shows the Dell S320wi Admin interface. At the top, there is a navigation bar with the Dell logo and the text 'S320wi > Admin > Reset to Default'. Below this is a sidebar menu with the following options: System Status, Network Setup, Projection Setup, Change Passwords, Reset to Default (highlighted), Firmware Upgrade, Projector Control Panel, Alert Setting, and Reboot System. The main content area has a light blue background and contains a warning icon (a yellow triangle with an exclamation mark) next to the heading 'Reset to Default'. Below the heading, the text reads: 'This will restore the Wireless/Network to factory default settings.' At the bottom of this section is a button labeled 'Apply'.

Clique no botão **Apply (Aplicar)** para reiniciar toda a configuração sem fio/rede para suas configurações de padrão de fábrica.

Firmware Upgrade (Atualização de firmware)

Use a página de Firmware Upgrade (Atualização de Firmware) para atualizar o firmware wireless do seu projetor.

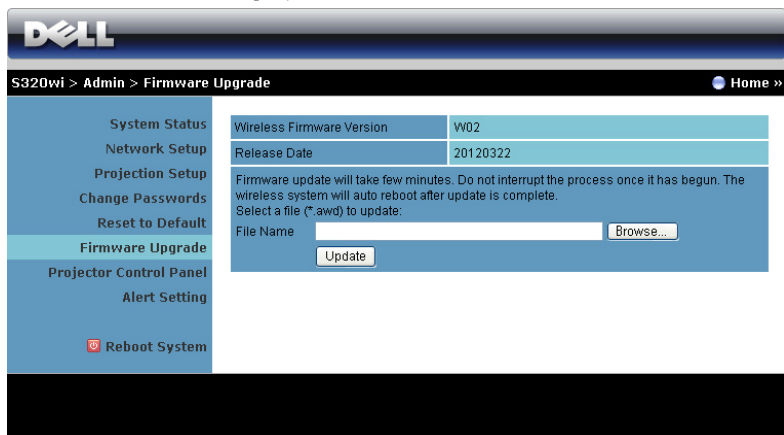

 **NOTA:** Desative e ative o sem fio/rede usando o OSD para reiniciar o cartão de rede para o projetor após que a atualização do firmware foi feita com sucesso.

Para iniciar a atualização de firmware, siga os seguintes passos:

- 1 Pressione **Browse (Buscar)** para selecionar o arquivo para atualização.
- 2 Clique no botão **Update (Atualizar)** para iniciar. Aguarde enquanto o sistema atualizar o firmware em seu dispositivo.

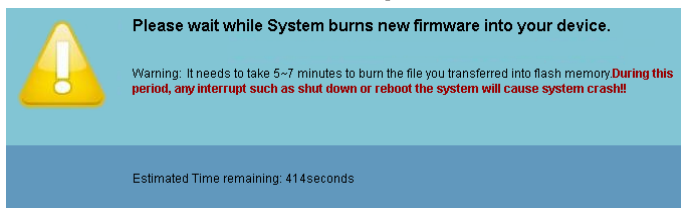

 **PRECAUÇÃO:** Não interrompa o processo de atualização pois isso pode causar o travamento do sistema!

- 3 Clique em **OK** quando a atualização estiver completa.

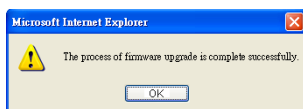

Projector Control Panel (Painel de Controle do Projetor)

DELL

S320wi > Admin > Projector Control Panel Home »

System Status
Network Setup
Projection Setup
Change Passwords
Reset to Default
Firmware Upgrade

Projector Control Panel

Alert Setting

Reboot System

Projector Information

Projector Status	On	<input type="button" value="Refresh"/>
Power Saving	120 min. ▾	<input type="button" value="Power ON"/> <input type="button" value="Power OFF"/>
Alert Status	Good	<input type="button" value="Clear"/>

Image Control

Projector Mode	Front Projection-Desktop ▾
Source Select	None ▾
Video Mode	Presentation Mode ▾
Blank Screen	<input type="radio"/> On <input checked="" type="radio"/> Off
Aspect Ratio	<input checked="" type="radio"/> Original <input type="radio"/> 4:3 <input type="radio"/> Wide
Brightness	50 (0-100) <input type="button" value="Set"/>
Contrast	50 (0-100) <input type="button" value="Set"/>

Audio Control

Audio Input	Audio-A ▾
Volume	10 (0-20) <input type="button" value="Set"/>
Speaker	<input checked="" type="radio"/> On <input type="radio"/> Off

Projector Information (Informações do Projetor)

- **Projector Status (Status do projetor):** Há cinco status: Lamp On (Lâmpada Ligada), Standby (Modo de Espera), Power Saving (Economia de Energia), Cooling (Resfriamento) e Warming up (Aquecimento). Clique em **Refresh (Atualizar)** para atualizar o status e configurações de controle.
- **Power Saving (Economia de Energia):** A Power Saving (Economia de Energia) pode ser definida em Off (Desligar), 30, 60, 90 ou 120 minutos. Para mais informações, consulte "Power Saving (Economia de Energia)" na página 70.
- **Alert Status (Status de Alerta):** Há três estados de alerta: Lamp warning (Alerta de lâmpada), Low lamp life (Vida de lâmpada baixa), Temperature warning (Alerta de temperatura). Seu projetor pode travar no modo de

proteção se um dos alertas estiverem ativados. Para sair do modo de proteção, clique em **Clear (Limpar)** para limpar o Alert Status (Status de Alerta) antes de ligar seu projetor.

Image Control (Controle de Imagem)

- **Projector Mode (Modo do Projetor)**: Permite a você selecionar o modo do projetor, dependendo de como o projetor está montado. Existem quatro modos de projeção: Front Projection-Desktop (Projeção Dianteira-Mesa), Front Projection-Wall Mount (Projeção Frontal-Montagem de Parede), Rear Projection-Desktop (Projeção Traseira-Mesa) e Rear Projection-Wall Mount (Projeção Traseira-Montagem de Parede).
- **Source Select (Seleção de Fonte)**: O menu de Source Select (Seleção de Fonte) permite a você selecionar a fonte de entrada de seu projetor. Você pode selecionar VGA-A, VGA-B, S-Video (S-Vídeo), Composite Video (Vídeo composto), HDMI, Wireless Display (Visor Sem Fio), USB Display (Visor USB) ou USB Viewer (Visualizador USB).
- **Vídeo Mode (Modo de Vídeo)**: Selecione um modo para otimizar a imagem em exibição com base em como o projetor está sendo usado:
 - **Presentation (Apresentação)**: Melhor para apresentação de slides.
 - **Bright (Brilho)**: Brilho e contraste máximo.
 - **Movie (Filme)**: Para visualizar filmes e fotos.
 - **sRGB**: Fornece uma representação de cor mais precisa.
 - **Custom (Personalizado)**: Configurações preferidas do usuário.
- **Blank Screen (Tela Vazia)**: Você pode selecionar On (Ligado) ou Off (Desligado).
- **Aspect Ratio (Proporção)**: Permite selecionar a relação de aspecto para ajustar a exibição da imagem.
- **Brightness (Brilho)**: Selecione o valor para ajustar o brilho da imagem.
- **Contrast (Contraste)**: Selecione o valor para ajustar o contraste do monitor.

Clique no botão **Auto Adjust (Auto Ajuste)** para ajustar as configurações automaticamente.

Audio Control (Controle de Áudio)

- **Audio Input (Entrada de Áudio)**: Seleciona a fonte de entrada. As opções são: Analog In (Entrada analógica), HDMI e Wireless/LAN (Sem Fio/LAN).
- **Volume**: Selecione o valor (0 a 20) para o volume de áudio.
- **Speaker (Auto-falante)**: Selecione **On (Ligado)** para habilitar a função de áudio ou selecione **Off (Desligado)** para desabilitar a função de áudio.

Clique no botão **Factory Reset (Redefinição de Fábrica)** para restaurar às configurações padrão de fábrica.

Alert Setting (Configuração de Alerta)

The screenshot shows the Dell S320wi Admin interface. The top navigation bar includes the Dell logo and the breadcrumb 'S320wi > Admin > Alert Setting'. A 'Home' button is also present. The left sidebar contains a menu with options: System Status, Network Setup, Projection Setup, Change Passwords, Reset to Default, Firmware Upgrade, Projector Control Panel, Alert Setting (highlighted), and Reboot System. The main content area is titled 'E-Mail Alert' and contains the following sections:

- E-Mail Alert:** Includes radio buttons for 'Enable' and 'Disable', and a button labeled 'E-Mail Alert Test'.
- To:** A text input field with an email icon.
- Cc:** A text input field with an email icon.
- From:** A text input field with an email icon.
- Subject:** A text input field containing the text 'S320wi-D06486 Alert'.
- SMTP Setting:** Includes input fields for 'Out going SMTP Server', 'Username', and 'Password'.
- Alert Condition:** Includes checkboxes for 'Lamp warning', 'Low lamp life', and 'Temperature warning', and a 'Save' button.

E-mail Alert (Alerta de E-mail)

- E-mail Alert (Alerta de E-mail): Você pode fixar se é notificado por e-mail (Enable (Habilitado)) ou não (Disable (Desabilitado)).
- To (Para)/Cc (Com Cópia)/From (De): Você pode inserir o endereço de e-mail do remetente (From (De)) e destinatários (To (Para)/Cc (Com Cópia)) para receber notificação quando uma anormalidade ou alerta ocorrer.
- Subject (Assunto): Você pode inserir a linha de assunto do e-mail.

Clique no botão **E-mail Alert Test (Teste de Alerta de E-mail)** para testar as configurações de alerta de e-mail.

SMTP Setting (Configuração SMTP)

- **Out going SMTP server (Servidor SMTP de ida)**, **User name (Nome de usuário)**, e **Password (Senha)** devem ser fornecidos pelo seu administrador de rede ou MIS.

Alert Condition (Condição de Alerta)

- Você pode selecionar as anormalidades e alertas a serem notificadas por e-mail. Quando qualquer das condições de alerta ocorrer, um e-mail será enviado aos receptores (To (Para)/Cc (Com Cópia)).

Clique no botão **Save (Salvar)** para salvar as configurações.



NOTA: O alerta de e-mail é projetado para funcionar com um servidor SMTP usando a porta 25 padrão. Não suporta codificação e autenticação (SSL ou TLS).

Reboot System (Reiniciar Sistema)

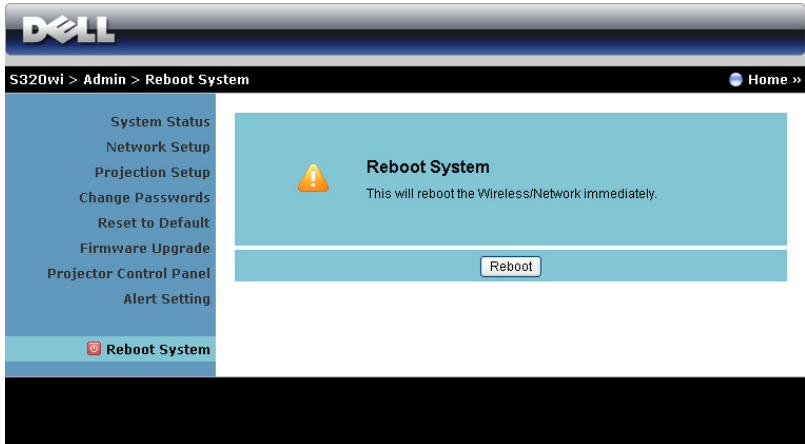

Clique no botão **Reboot (Reiniciar)** para reiniciar o sistema.

Crestron

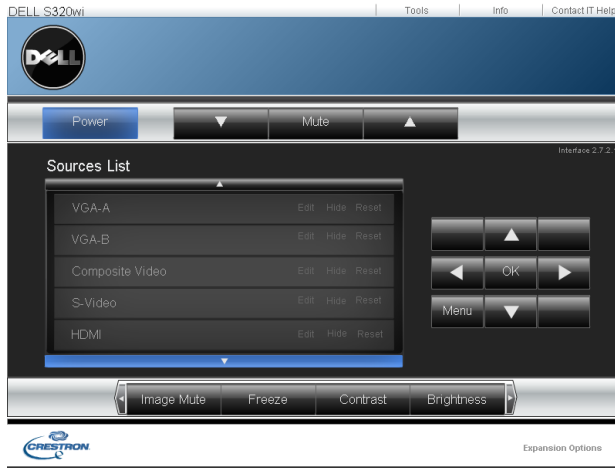

Para a função Crestron.

Gerenciamento do Projetor Através de Gerenciamento Web (Kit de rede RJ45 é Opcional para S320)

Configuração das Opções de Rede

Se o projetor estiver conectado em uma rede, você pode acessar o projetor utilizando um navegador de internet configurando as opções de rede(TCP/IP). Ao utilizar a função de rede, o endereço IP deve ser único. Para configurar as opções de rede, consulte "LAN Settings (Configurações LAN)" na página 65.

O kit RJ45 não é enviado com seu projetor S320. Você pode adquiri-lo no website Dell em www.dell.com. Consulte "Instalando o Kit Opcional RJ45" na página 16.

Acesso de Gerenciamento Web

Use Internet Explorer 5.0 e superior ou Firefox 1.5 e superior e insira o endereço IP. Você pode acessar o Gerenciamento Web e gerenciar o projetor de uma localização remota.

Managing Properties (Propriedades de Gerenciamento)

Home (Início)

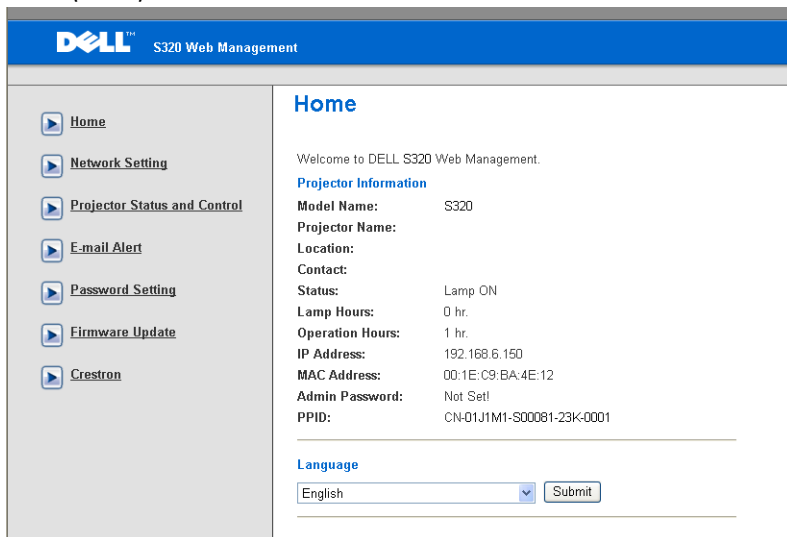

The screenshot displays the Dell S320 Web Management interface. At the top, there is a blue header with the Dell logo and the text "S320 Web Management". Below the header, the page is divided into two main sections. On the left, there is a vertical navigation menu with several links, each preceded by a right-pointing arrow icon: "Home", "Network Setting", "Projector Status and Control", "E-mail Alert", "Password Setting", "Firmware Update", and "Crestron". The "Home" link is currently selected. The main content area on the right is titled "Home" in blue. It contains a welcome message: "Welcome to DELL S320 Web Management." followed by a sub-heading "Projector Information" in blue. Below this, a list of projector details is displayed in a key-value format: "Model Name: S320", "Projector Name:", "Location:", "Contact:", "Status: Lamp ON", "Lamp Hours: 0 hr.", "Operation Hours: 1 hr.", "IP Address: 192.168.6.150", "MAC Address: 00:1E:C9:BA:4E:12", "Admin Password: Not Set!", and "PPID: CN-01J1M1-S00081-23K-0001". At the bottom of this section, there is a "Language" heading, a dropdown menu currently set to "English", and a "Submit" button.

- Acesse a Web Management Home Page (Página Inicial do Gerenciamento Web) inserindo o endereço IP do projetor no navegador de internet. Consulte "LAN Settings (Configurações LAN)" na página 65.
- **Language (Idioma):** Permite que você fixe o idioma para gerenciamento web.

Network Settings (Configurações de Rede)

DELL S320 Web Management

Network Settings

Model Name:

Projector Name:

Location:

Contact:

DHCP Manual

IP Address:

Subnet Mask:

Gateway:

DNS Server:

Crestron Control System Device

IP Address:

Device ID:

Port:

- Configure as informações de **Model Name** (Nome do Modelo), **Projector Name** (Nome do Projetor), **Location** (Localização) e **Contact** (Contato) (até 21 caracteres para cada campo). Pressione **Save** (Salvar) para armazenar as configurações.
- Selecione **DHCP** para determinar um endereço IP ao projetor a partir de um servidor DHCP automaticamente, ou **Manual** para determinar um endereço IP ao projetor manualmente.
- Configure as informações **IP Address** (Endereço IP), **Device ID** (ID do aparelho), e **Port** (Porta) na função Crestron.

Projector Status and Control (Status do Projetor e de Controle)

DELL S320 Web Management

Projector Status and Control

Projector Status

Projector Status: Lamp ON

Power Saving: 120 min.

Alert Status:

Image Control

Projector Mode: Front Projection-Desktop

Source Select: VGA-A

Video Mode: Presentation Mode

Blank screen: On Off

Aspect Ratio: Original 4:3 Wide

Brightness: 0 (0-100)

Contrast: 0 (0-100)

Audio Control

Audio Input: Analog In

Volume: 1 (0-20)

Speaker: On Off

- **Projector Status (Status do projetor):** Há cinco status: Lamp On (Lâmpada Ligada), Standby (Modo de Espera), Power Saving (Economia de Energia), Cooling (Resfriamento) e Warming up (Aquecimento). Clique no botão **Refresh (Atualizar)** para atualizar as configurações de status e controle.
- **Power Saving (Economia de Energia):** A economia de energia pode ser definida em desligar, 30, 60, 90 ou 120 minutos. Consulte página 70.
- **Alert Status (Status de Alerta):** Há três estados de alerta: Lamp warning (Alerta de lâmpada), Low lamp life (Vida de lâmpada baixa), Temperature warning (Alerta de temperatura). Seu projetor pode travar no modo de projeção se qualquer dos alertas for ativado. Para sair do modo de proteção, clique em **Clear (Limpar)** para limpar o Alert Status (Status de Alerta) antes de Ligar seu projetor.
- **Projector Mode (Modo do Projetor):** Permite a você selecionar o modo do projetor, dependendo de como o projetor está montado. Existem quatro modos de projeção: Front Projection-Desktop (Projeção Frontal – Mesa), Front Projection-Wall Mount (Projeção Frontal na Parede), Rear Projection-Desktop (Retroprojeção – Mesa) e Rear Projection-Wall Mount (Retroprojeção na parede)

- **Source Select (Seleção de Fonte):** O menu de Source Selection (Seleção de Fonte) permite a você selecionar a fonte de entrada de seu projetor. Você pode selecionar **VGA-A**, **VGA-B**, **S-Video (S-Vídeo)**, **Composite Video (Vídeo composto)**, **HDMI**, **Wireless Display (Visor Sem Fio)**, **USB Display (Visor USB)**, ou **USB Viewer (Visualizador USB)**.
- **Vídeo Mode (Modo de Vídeo):** Selecione um modo para otimizar a imagem em exibição com base em como o projetor está sendo usado:
 - **Presentation (Apresentação):** Melhor para apresentação de slides.
 - **Bright (Brilho):** Brilho e contraste máximo.
 - **Movie (Filme):** Para visualização de filme & fotografia.
 - **sRGB:** Fornece uma apresentação de cores mais precisa.
 - **Custom (Personalizado):** Configurações preferidas do usuário.
- **Blank Screen (Tela Vazia):** Você pode selecionar ligar ou desligar.
- **Aspect Ratio (Proporção):** Permite selecionar a relação de aspecto para ajustar a exibição da imagem.
- **Brightness (Brilho):** Selecione o valor para ajustar o brilho da imagem.
- **Contrast (Contraste):** Selecione o valor para ajustar o contraste do monitor.

Clique no botão **Auto Adjust (Ajuste Automático)** para ajustar as configurações automaticamente.

- **Audio Input (Entrada de Áudio):** Seleciona a fonte de entrada. As opções são: **Analog In (Entrada analógica)**, **HDMI** e **Wireless/LAN (Sem Fio/LAN)**.
- **Volume:** Você pode selecionar o valor (0~20) para o volume de áudio
- **Speaker (Auto-falante):** Você pode selecionar **Ligado** para habilitar a função de áudio ou selecionar **Desligado** para desabilitar a função de áudio.

Clique no botão **Factory Reset (Redefinição de Fábrica)** para restaurar às configurações padrão de fábrica.

E-mail Alert (Alerta de E-mail)

The screenshot shows the Dell S320 Web Management interface. The top navigation bar includes the Dell logo and 'S320 Web Management'. A left sidebar contains a menu with options: Home, Network Setting, Projector Status and Control, E-mail Alert (highlighted), Password Setting, Firmware Update, and Crestron. The main content area is titled 'E-mail Alert' and features a sub-header 'E-mail Alert' with radio buttons for 'Enable' and 'Disable' (selected), and an 'E-mail Alert Test' button. Below this are input fields for 'TO', 'CC', 'From', and 'Subject' (pre-filled with 'S320 Alert'). The 'SMTP Setting' section includes fields for 'Out going SMTP server', 'User name', and 'Password'. The 'Alert Condition' section has checkboxes for 'Lamp warning', 'Low lamp life', and 'Temperature warning'. A 'Save' button is located at the bottom of the form.

- **E-mail Alert (Alerta de E-mail):** Você pode fixar se é notificado por e-mail (Enable (Habilitado)) ou não (Disable (Desabilitado)).
- **To (Para)/Cc (Com Cópia)/From (De):** Você pode inserir o endereço de e-mail do remetente (From (De)) e receptor (To/Cc (Para/Cc)) para receber notificação quando uma anormalidade ou alerta ocorrer.
- **Out going SMTP server (Servidor SMTP de ida), User name (Nome de usuário), e Password (Senha)** devem ser fornecidos pelo seu administrador de rede ou MIS.
- **Alert Condition (Condição de Alerta):** Você pode selecionar as anormalidades e alertas a serem notificadas por e-mail. Quando qualquer das condições de alerta ocorrer, um e-mail será enviado aos receptores (To/Cc (Para/Cc)).

Clique no botão **Save (Salvar)** para salvar as configurações.

Password Setting (Configuração de Senha)

DELL™ S320 Web Management

Password Setting

Please set your password if you enable this feature for first-time. If password is set, you will require to enter with your password upon you connect to the Web Management.

Administrator

Password Enable Disable

New Password

Confirm Password

Set Security For SNMP

Write Community

Use as Password Setting (Configurações de Senha) para fixar uma senha de administrador para acessar o Web Management (Gerenciamento Web). Ao estabelecer uma senha pela primeira vez, fixe a senha antes de habilitá-la. Quando a função de senha estiver habilitada, a senha de administrador será requerida para acessar o Web Management (Gerenciamento Web).

- **New Password (Nova Senha):** Insira a nova senha
- **Confirm Password (Confirmar senha):** Insira a senha novamente e envie.
- **Write Community (Comunidade de Escrita):** Fixe a segurança para SNMP. Insira a senha e envie.



NOTA: Contate a Dell se você esquecer sua senha de administrador.

Login Page (Página de Registro)

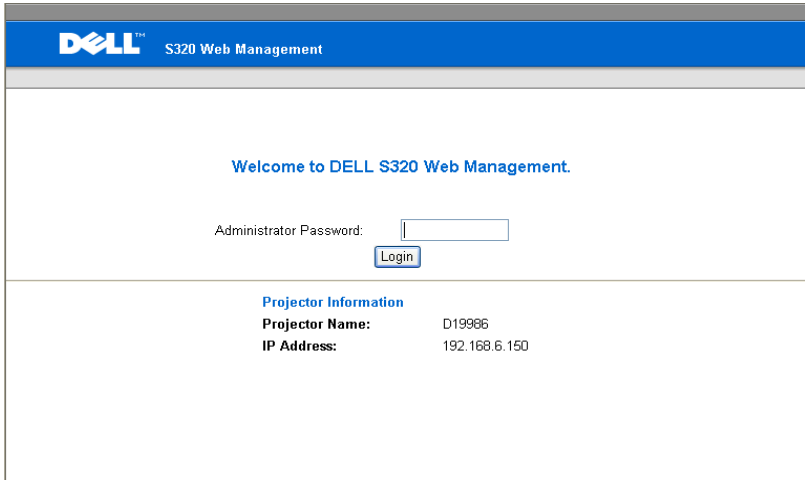

DELL™ S320 Web Management

Welcome to DELL S320 Web Management.

Administrator Password:

Login

Projector Information

Projector Name:	D19986
IP Address:	192.168.6.150

- **Administrator Password (Senha do Administrador):** Insira a Administrator Password (Senha de Administrador) e clique em Login (Registrar).

Firmware Upgrade (Atualização de firmware)

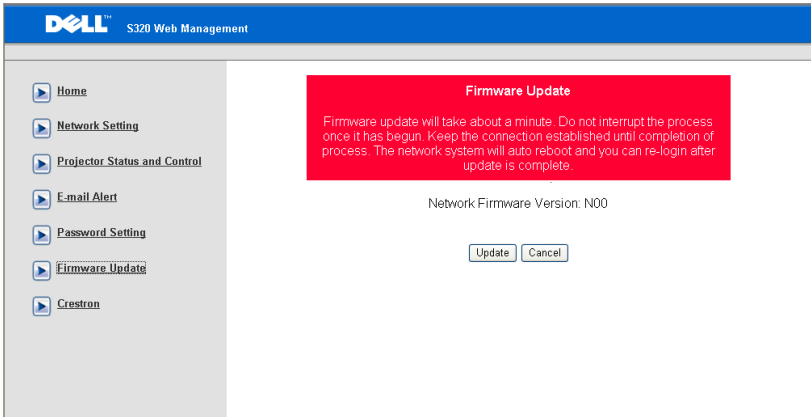

Use a página de Firmware Update (Atualização de Firmware) para atualizar o firmware de seu projetor. Pressione **Update (Atualizar)** para iniciar.

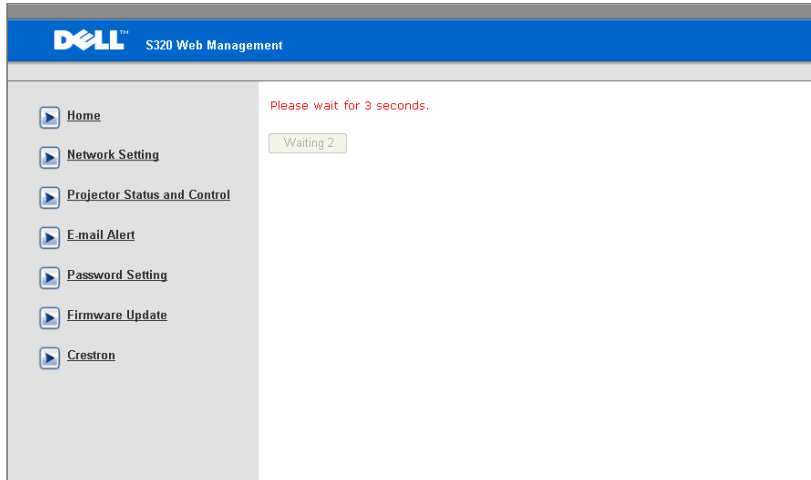

- Favor aguarde até que o contador chegue a 0.

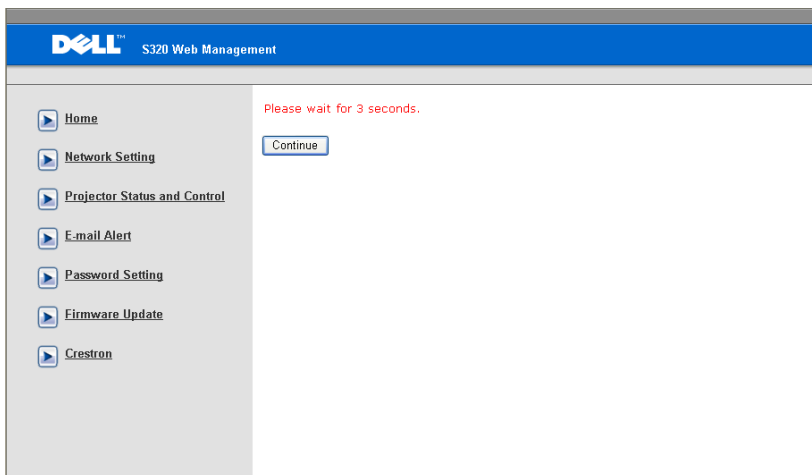

- Aguarde 3 segundos e este irá para o próximo passo automaticamente.

Upgrade Firmware

Please select a file (~.bin) to upgrade :

(Upgrading firmware may take 60 seconds)

Upgrade must NOT be interrupted !

- Selecione o arquivo para atualizar e clique no botão **Upgrade (Atualizar)**. Quando a atualização está em progresso, o botão **Cancel (Cancelar)** é desabilitado.

Please wait.
Click on button to proceed after 8 seconds.

Waiting(6)

- Favor aguarde até que o contador chegue a 0.

Please wait.
Click on button to proceed after 8 seconds.

Re Login

- Quando a atualização estiver completa, favor clique no botão **Re Login** para voltar a Web Management Home Page (Página Inicial de Gerenciamento Web).

Crestron



Para a função Crestron.

Dúvidas Frequentes:

Gostaria de acessar remotamente o projetor via Internet. Qual é a melhor configuração do navegador?

Para ter uma configuração melhor do navegador, favor siga os passos abaixo:

- 1** Abra **Control Panel (Painel de Controle)**
→ **Internet Options (Opções de Internet)**
→ guia **General (Geral)** → **Temporary Internet Files (Arquivos Temporários de Internet)** → **Settings (Configurações)** →
Selecione **Every visit to the page (Todas as visitas às páginas)**.
 - 2** Alguns firewall ou antivírus podem bloquear o aplicativo HTTP. Se possível, desligue o firewall antivírus.
-

Gostaria de acessar remotamente o projetor via Internet. Qual número de porta de soquete devo abrir para isto no firewall?

As seguintes são as portas de soquete TCP/IP que o projetor utiliza.

UDP/TCP	Porta Número	Descrição
TCP	80	Configuração Web (HTTP)
UDP/TCP	25	SMTP: utilizado para roteamento de e-mail entre servidores de correio
UDP/TCP	161	SNMP: Simple Network Management Protocol (Protocolo de Gerenciamento de Rede Simples)
UDP	9131	AMX: utilizado para descobrimento AMX

Por que sou inapto a acessar o projetor via Internet?

- 1** Verifique se seu computador/laptop está conectado à Internet.
- 2** Verifique com seu MIS ou administrador de rede se seu computador/laptop está na mesma sub-rede.

Por que sou inapto a acessar o servidor SMTP?

- 1** Verifique com seu MIS ou administrador de rede se a função de servidor SMTP está aberta para o projetor e o IP determinado ao projetor está permitido a acessar o servidor SMTP. O número de porta de soquete SMTP do projetor é 25, isto não pode ser alterado.
- 2** Verifique se o servidor SMTP de saída, nome de usuário e senha estão fixados corretamente.
- 3** Alguns servidores SMTP verificarão se o endereço de e-mail de "De" se correlaciona com o "Nome de usuário" e "Senha". Por exemplo, você utiliza test@dell.com como o endereço de e-mail em "De". Você também deve utilizar as informações de conta de test@dell.com para o Nome de usuário e a senha para se registrar no servidor SMTP.

Por que sou inapto a receber o e-mail de alerta de teste mesmo quando o projetor já indica que o e-mail de teste foi enviado?

Isto pode ser porque o servidor SMTP reconheceu o e-mail de alerta como um e-mail spam ou por causa da restrição do servidor SMTP. Verifique com seu MIS ou administrador de rede sobre a configuração de servidor SMTP.

Configuração de Firewall e Perguntas Frequentes

P: Por que não posso acessar a Web Management Page (Página de Gerenciamento Web)?

R: A configuração de firewall de seu computador pode prever que você acesse a Web Management Page (Página de Gerenciamento Web). Favor veja os seguintes ajustes de configuração:

Proteção de Firewall	Configuração
McAfee Security Center	<ol style="list-style-type: none">1 Inicie o McAfee Security Center (Start (Iniciar) > All Programs (Todos os programas) > McAfee > McAfee Security Center).2 Na guia personal firewall plus, clique em View the Internet Applications List (Visualizar a Lista de Aplicativos de Internet).3 Encontre e selecione Dell S320 or S320wi Projector (Projektor Dell S320 ou S320wi) a partir da lista.4 Clique com o botão direito em sua coluna Permissions (Permissões).5 Selecione Allow Full Access (Permitir Acesso Total) a partir do menu pop-up.
Norton AntiVirus	<ol style="list-style-type: none">1 Abra o Norton AntiVirus (Start (Iniciar) > All Programs (Todos os programas) > Norton AntiVirus > Norton AntiVirus).2 Clique no menu Options (Opções), e então selecione Norton AntiVirus.3 Na página Status, selecione Internet Worm Protection (Proteção contra Vermes de Internet).4 Encontre e selecione Dell S320 or S320wi Projector (Projektor Dell S320 ou S320wi) a partir da lista de programas.5 Clique com o botão direito em sua coluna Internet Access (Acesso à Internet).6 Selecione Permit All (Permitir Tudo) a partir do menu de pop-up.7 Clique em OK.

Proteção de Firewall	Configuração
Sygate Personal Firewall	<ol style="list-style-type: none"> 1 Open Sygate Personal Firewall (Start (Iniciar) > All Programs (Todos os programas) > Sygate > Sygate Personal Firewall). 2 A partir da lista Running Applications (Execução de Aplicativos), encontre e clique com o botão direito em Dell S320 or S320wi Projector (Projektor Dell S320 ou S320wi). 3 Selecione Allow (Permitir) a partir do menu de pop-up.
Windows Firewall	<ol style="list-style-type: none"> 1 Abra o Windows Firewall (Start (Iniciar) > All Programs (Todos os programas) > Control Panel (Painel de controle)). Dê um clique duplo em Windows Firewall. 2 Na guia General (Geral), desmarque Don't allow exceptions (Não permitir exceções). 3 Na guia Exceptions (Exceções), clique no botão Add Program... (Adicionar Programa...). 4 Encontre e selecione Dell S320 or S320wi Projector (Projektor Dell S320 ou S320wi) a partir da lista de programas, e então clique em OK. 5 Clique em OK para confirmar as configurações de exceção.
Zone Alarm	<ol style="list-style-type: none"> 1 Abra o Zone Alarm Firewall (Start (Iniciar) > All Programs (Todos os programas) > Zone Labs > Zone Labs Center). 2 Na página Program Control (Controle de programa), encontre e selecione Projektor Dell S320 or S320wi (Projektor Dell S320 ou S320wi) a partir da lista. 3 Clique com o botão direito em sua coluna Access-Trusted (Acesso Confiável). 4 Selecione Allow (Permitir) a partir do menu de pop-up. 5 Clique com o botão direito e selecione Allow (Permitir) para as colunas Access-Internet (Acesso a Internet), Server-Trusted (Servidor-Confiável) e Server-Internet (Servidor-de- Internet).

Fazer Indicação de Aplicativo

A Application Token (Indicação de Aplicativo) deixa você realizar Plug and Show usando um indicador USB.

 **NOTA:** Este é apenas aplicativo para S320wi ou um S320 habilitado para uso sem fio.

- 1 A partir do software do aplicativo, clique em  > **Make Application Token (Fazer Indicação de Aplicativo)**.
- 2 A seguinte tela aparecerá. Clique em **Next (Próximo)**.



- 3 Plugue em drive flash em qualquer das portas USB em seu computador. Selecione o drive a partir da lista, e então clique em **Next (Próximo)**.

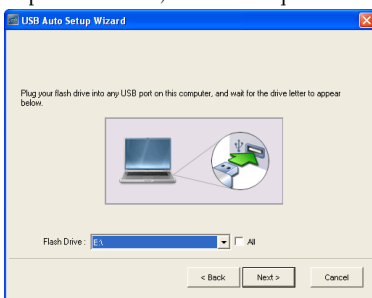

- 4 Clique em **Finish (Finalizar)** para fechar o assistente.



Solução de problemas do projetor

Se ocorrerem problemas com o projetor, consulte as dicas para solução de problemas abaixo. Se o problema persistir, entre em contato com a Dell (Consulte "Como entrar em contato com a Dell" na página 145).



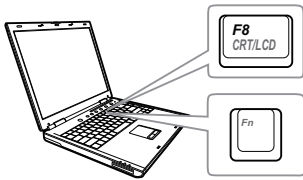

Problema

Nenhuma imagem aparece na tela



Possível solução

- Se certifique de ter escolhido a fonte de entrada correta no menu INPUT SOURCE (SELEÇÃO DE FONTE).
- Verifique se a porta gráfica externa está habilitada. Se você está usando um computador laptop Dell™, pressione (Fn+F8). No caso de outros computadores, consulte a respectiva documentação. Se as imagens não forem exibidas adequadamente, favor atualizar o driver de vídeo de seu computador. Para computadores Dell, consulte support.dell.com.
- Verifique se todos os cabos estão bem conectados. Consulte "Como conectar o projetor" na página 13.
- Verifique se os pinos dos conectores não estão tortos nem quebrados.
- Verifique se a lâmpada está instalada corretamente (consulte "Troca da lâmpada" na página 136).
- Utilize o **Test Pattern (Padrão de Teste)** no menu **Projector Settings (Configurações do projetor)** do menu **Advanced Settings (Configurações Avançadas)**. Verifique se as cores do padrão de teste estão corretas.

Problema (continuação)	Possível solução (continuação)
Imagem parcial, rolando ou exibida incorretamente	<p>1 Pressione o botão Ajuste Automático o painel de controle ou panel de controle.</p> <p>2 Se você está usando um computador laptop Dell™, configure a resolução do computador para WXGA (1280 x 800):</p> <p>a Clique com o botão direito do mouse numa parte livre da área de trabalho do Microsoft® Windows®, clique em Properties (Propriedades) e então seleccione a guia Settings (Configurações).</p> <p>b Verifique se a configuração é de 1280 x 800 pixels para a porta externa do monitor.</p> <p>c Pressione   (Fn+F8).</p> <p>Se tiver dificuldade em alterar a resolução ou o seu monitor travar, reinicie todos os equipamentos e o projetor.</p> <p>Se você não está usando um computador laptop Dell™, consulte a documentação. Se as imagens não forem exibidas adequadamente, favor atualizar o driver de vídeo de seu computador. Para um computador Dell, veja support.dell.com.</p>
A tela não exibe a apresentação	Se você está usando um computador portátil, pressione   (Fn+F8).
Imagem instável ou piscando	Ajuste o tracking no menu Display Settings (Configurações de Visor) do menu Advanced Settings (Configurações Avançadas) do OSD (apenas no Modo PC).
Imagem com uma barra vertical piscando	Ajuste a frequência no menu Display Settings (Configurações de Visor) do menu Advanced Settings (Configurações Avançadas) do OSD (apenas no Modo PC).

Problema (continuação)	Possível solução (continuação)
Cor da imagem incorreta	<ul style="list-style-type: none"> • Se o projetor receber a saída de sinal errada da placa gráfica, favor defina o tipo de sinal para RGB na guia Image Settings (Configurações de Imagem) do menu Advanced Settings (Configurações Avançadas) do OSD. • Utilize o Test Pattern (Padrão de Teste) no menu Projector Settings (Configurações do projetor) do menu Advanced Settings (Configurações Avançadas). Verifique se as cores do padrão de teste estão corretas.
A imagem está fora de foco	<ol style="list-style-type: none"> 1 Ajuste o anel de foco na lente do projetor. 2 Verifique se a tela de projeção está dentro da distância exigida pelo projetor 1,31 pés [0,4 m] a 12,5 pés [3,82 m].
A imagem fica alongada durante exibição de um DVD de 16:9	<p>O projetor detecta automaticamente o formato de sinal de entrada. Manterá a proporção da imagem projetada de acordo com formato do sinal de entrada com uma configuração Original.</p> <p>Se a imagem ainda estiver alongada, ajuste a proporção no menu Display Settings (Configurações de Exibição) do menu Advanced Settings (Configurações Avançadas) no OSD.</p>
A imagem está invertida	<p>Selecione Projector Settings (Configurações do projetor) do menu Advanced Settings (Configurações Avançadas) a partir do OSD e ajuste o modo do projetor.</p>
A lâmpada está queimada ou faz um barulho de estouro	<p>Ao fim de sua vida útil, a lâmpada pode queimar e fazer um som alto de estouro. Caso isso ocorra, o projetor não liga. Para trocar a lâmpada, consulte "Troca da lâmpada" na página 136.</p>
A luz LÂMPADA está acesa em âmbar	<p>Se a luz LÂMPADA acender em âmbar, troque a lâmpada.</p>

Problema (continuação)	Possível solução (continuação)
A luz LÂMPADA está piscando em âmbar	<p>Se a luz LÂMPADA estiver piscando em âmbar, a conexão do módulo de lâmpada pode estar interrompida. Favor verifique o módulo de lâmpada e garanta que esteja propriamente instalado.</p> <p>Se as luzes LÂMPADA e a luz Funcionamento estiverem piscando em âmbar, houve falha no driver da lâmpada e o projetor será desligado automaticamente.</p> <p>Se a luz LÂMPADA e Temperatura estiver piscando em âmbar e a luz Funcionamento estiver fixa em azul, a roda de cor falhou e o projetor será desligado automaticamente.</p> <p>Para apagar o modo de proteção, pressione e mantenha pressionado o botão Ligar/Desligar por 10 segundos.</p>
Luz Temperatura acesa em âmbar	O projetor está superaquecido. A exibição será encerrada automaticamente. Ative a exibição novamente depois que o projetor esfriar. Se o problema persistir, entre em contato com a Dell™.
Luz Temperatura está piscando em âmbar	Se o ventilador do projetor falhar, o projetor será desligado automaticamente. Tente limpar o modo projetor pressionando e mantendo pressionado o botão Liga/Desliga por 10 segundos. Favor aguarde cerca de 5 minutos e tente ligar novamente. Se o problema persistir, entre em contato com a Dell™.
O OSD não aparece na tela	Tente pressionar o botão Menu no painel por 15 segundos para desbloquear o OSD. Verifique Menu Lock (Bloqueio do Menu) na página 68.
O controle remoto não está funcionando normalmente ou funciona somente dentro de uma distância muito limitada	As pilhas podem estar fracas. Se for o caso, substitua as pilhas gastas por duas pilhas AAA novas.

Resolução de Problemas de sua Caneta Interativa

Problema (<i>continuação</i>)	Possível solução (<i>continuação</i>)
Impossível usar a Caneta ou impossível conectar a Caneta	<ul style="list-style-type: none">• Verifique se a fonte de entrada é PC (fonte VGA, HDMI, Wireless e LAN)• Verifique se a função Interativa está ligada. (Menu -> Advanced Settings (Configurações Avançadas) -> Interactive Settings (Configurações Interativas) -> Interactive (Interativo))• Verifique se a opção de Conexão está definida corretamente. (Menu -> Advanced Settings (Configurações Avançadas) -> Interactive Settings (Configurações Interativas) -> Connection (Conexão))• Ao utilizar conexão Wireless ou LAN, e a Caneta não funcionar, verifique se a função LAN e Rede está Ligada.<ol style="list-style-type: none">1 Menu -> Advanced Settings (Configurações Avançadas) -> Wireless Settings (Configurações Sem Fio) -> Wireless and LAN (Wireless e LAN)2 Menu -> Advanced Settings (Configurações Avançadas) -> Wireless Settings (Configurações Sem Fio) -> Wireless (Sem fio)• Ao usar conexão Wireless ou LAN, verifique se o Software Aplicativo Dell Wireless está conectado. (Suporta apenas saída de modo tela cheia).• Verifique se a Lente está apontado na direção da tela.• Presione qualquer tecla para acordar (exceto o botão Ponta).
O LED não funciona.	Verifique se a bateria está vazia.

O LED Âmbar está continuamente aceso	Se a bateria estiver baixa, carregue a bateria da Caneta Interativa.
O LED Verde está continuamente aceso, mas o cursor não se move e a tela do projetor exibe "Conexão USB não detectada".	Verifique a conexão do cabo mini USB entre seu computador e seu projetor S320wi.
Impossível selecionar Interativa	Verifique se há uma fonte de entrada de PC (fonte VGA, HDMI, Wireless e LAN).
Impossível usar a Caneta na fonte 3D.	<p>a Suporta o sinal de saída VGA e HDMI a 120 Hz apenas.</p> <p>b Sinal de saída Composto/S-Vídeo a 60 Hz e sinal de saída Componente não são suportados.</p>
Impossível usar a Caneta em fonte de Vídeo Composto ou S-Vídeo.	A fonte de Vídeo Composto ou S-Vídeo não é suportada.
Impossível usar a Ponta	Se a Ponta estiver gasta, substitua por uma nova Ponta.
Ao usar Monitor USB, a função USB Wireless pode ser usada?	A função USB Wireless não é suportada.

Sinal-guia

Status do projetor	Descrição	Botões de controle		Indicador	
		Funcionamento	Temperatura (Âmbar)	LÂMPADA (Âmbar)	
Modo de espera	O projetor está no modo de espera. Pronto para ligar.	AZUL Piscando	DESL.	DESL.	
Modo de aquecimento	O projetor demora algum tempo para aquecer e ligar.	AZUL	DESL.	DESL.	
Lâmpada acesa	O projetor está no modo Normal, pronto para exibir uma imagem. <input checked="" type="checkbox"/> Nota: O menu OSD não é acessado.	AZUL	DESL.	DESL.	
Modo de arrefecimento	O projetor está esfriando para desligar.	AZUL	DESL.	DESL.	
Esfriando antes do modo de Economia de Energia	O projetor leva 60 segundos para esfriar antes de entrar no modo de economia de energia.	ÂMBAR	DESL.	DESL.	
Superaquecimento do projetor	As aberturas de ventilação podem estar obstruídas ou a temperatura ambiente pode estar acima de 35 °C. O projetor desliga automaticamente. Certifique-se de que as aberturas de ventilação não estejam obstruídas e que a temperatura ambiente esteja dentro da faixa de funcionamento. Se o problema persistir, entre em contato com a Dell.	DESL.	ÂMBAR	DESL.	
O driver da lâmpada está superaquecido	O driver da lâmpada está superaquecido. As aberturas de ventilação podem estar obstruídas. O projetor desliga automaticamente. Ative a exibição novamente depois que o projetor esfriar. Se o problema persistir, entre em contato com a Dell.	ÂMBAR	ÂMBAR	DESL.	
Ventilador com defeito	Um dos ventiladores falhou. O projetor desliga automaticamente. Se o problema persistir, entre em contato com a Dell.	DESL.	ÂMBAR Piscando	DESL.	
O driver da lâmpada está com defeito	O driver da lâmpada falhou. O projetor desliga automaticamente. Desconecte o cabo de alimentação após três minutos e ligue o visor novamente. Se o problema persistir, entre em contato com a Dell.	ÂMBAR Piscando	DESL.	ÂMBAR Piscando	
Roda de cores com defeito	A roda de cor não funciona. O projetor falhou e desligará automaticamente. Desconecte o cabo de alimentação após três minutos e, a seguir, ligue o projetor. Se o problema persistir, entre em contato com a Dell.	AZUL	ÂMBAR Piscando	ÂMBAR Piscando	
Falha da lâmpada	A lâmpada está com defeito. Troque a lâmpada.	DESL.	DESL.	ÂMBAR	
Falha - alimentação CC (+12V)	A fonte de alimentação foi interrompida. O projetor desliga automaticamente. Desconecte o cabo de alimentação após três minutos e, a seguir, ligue o projetor. Se o problema persistir, entre em contato com a Dell.	ÂMBAR Piscando	ÂMBAR	ÂMBAR	
Falha de conexão do módulo de lâmpada	A conexão do módulo de lâmpada pode estar interrompida. Verifique o módulo de lâmpada e garanta que esteja propriamente instalado. Se o problema persistir, entre em contato com a Dell.	DESL.	DESL.	ÂMBAR Piscando	

Sinais Guias do LED da Caneta Interativa

Status da Caneta	Descrição	Indicador		Verificando o fluxo e os itens / horários
		Cor verde	Cor âmbar	
Modo Normal 1	A caneta aponta para a tela com a conexão.	ON aceso	DESL.	
Modo Normal 2	A caneta não aponta para a tela mas com a conexão.	Piscando 0,02s LIGADO /1s DESLIGADO	DESL.	Entrará em modo de Hibernação após 3 minutos
Busca por um modo de rede Aberto	Quando a Caneta está buscando por uma rede aberta (LED verde piscando duas vezes a cada 2 seg). Depois de segurar o botão Nib e Function por 5 segs, a caneta alterará para este modo.	Piscando 0,1s LIGADO /0,1s DESLIGADO & 0,1s LIGADO /1,7s DESLIGADO	DESL.	Se a caneta não parear com o projetor com sucesso, a caneta entrará em Modo de Hibernação depois de 3 minutos
Busca por um modo de rede Fixo	Quando a Caneta está buscando uma rede fixa.	Piscando 0,3s LIGADO /0,3s DESLIGADO	DESL.	Se a caneta não parear com o projetor com sucesso, a caneta entrará em Modo de Hibernação depois de 3 minutos
Pairing Mode (Modo Pareado)	Depois de pressionar o botão Function (Função) por 5 segs, o LED verde piscará 1 vez a cada 0,15 segs (10 segundos contínuos).	Piscando 0,15s LIGADO /0,15s DESLIGADO	DESL.	Se a caneta parear com o projetor com sucesso, a caneta entrará em modo Pareado com sucesso. Se a caneta não parear com o projetor com sucesso, a caneta entrará em Modo de falha de pareamento depois de 10 minutos.
Modo de pareamento bem sucedido	Quando a caneta pareia com o projetor com sucesso depois do modo de pareamento (LED Verde e Âmbar piscarão continuamente por 3 segundos).	Piscando 0,3s LIGADO /0,3s DESLIGADO	Piscando 0,3s DESLIGADO /0,3s LIGADO	Entra em modo de pareamento e pareia com sucesso em 10 segundos
Falha em modo de pareamento	Quando a caneta falha em parear pareia com o projetor depois do modo de pareamento (LED Verde e Âmbar piscarão ao mesmo tempo continuamente por 3 segundos).	Piscando 0,3s LIGADO /0,3s DESLIGADO	Piscando 0,3s LIGADO /0,3s DESLIGADO	Entra em modo de pareamento e o pareamento falha depois de 10 segundos
Modo de hibernação	Entra em modo de hibernação para economizar energia.	LIGADO sólido por 3 seg.	LIGADO sólido por 3 seg.	1. A caneta não aponta para a tela mas com a conexão: entrará em modo de Hibernação após 3 minutos. 2. Após procurar por canal AP 3 ciclos sem uma conexão, entrará em modo de Hibernação.
Baixa capacidade de bateria	A bateria da caneta está fraca. Faltam duas horas para a bateria acabar.	DESL.	Piscando 1s LIGADO /1s DESLIGADO	O MSP430 verificará a capacidade da bateria em operação normal. O sinal de LED de alerta é exibido se a capacidade da bateria estiver baixa.
A bateria está esgotada e não pode executar o PB	O sensor de Foto e módulo RF não podem funcionar adequadamente. A caneta não pode funcionar normalmente.	DESL.	ON aceso	A bateria da caneta está esgotada. A energia apenas funciona para MSP430. O LED de alerta aparecerá por 1 minuto para economizar energia e então entrará em modo Hibernar. A Caneta não pode ser usada neste status.
Carregar bateria quando bateria baixa	Caneta coloca no carregador ou conectada a cabo USB pelo Laptop	N/D	ON aceso	
Carregar bateria quando bateria cheia	Caneta coloca no carregador ou conectada a cabo USB pelo Laptop	N/D	DESL.	

Troca da lâmpada

⚠ PRECAUÇÃO: Antes de iniciar qualquer procedimento desta seção, siga as Instruções de segurança descritas em página 11.

Troque a lâmpada quando aparecer a mensagem na tela "**Lamp is approaching the end of its useful life in the operation. Replacement suggested. www.dell.com/lamps (A lâmpada está próxima do fim de sua vida útil de operação total. Troca sugerida. www.dell.com/lamps)**" aparece na tela. Se o problema persistir depois de substituir a lâmpada, entre em contato com a Dell™. Para mais informações, consulte Como entrar em contato com a Dell na página 145.

⚠ PRECAUÇÃO: Use uma lâmpada original para garantir condições de funcionamento seguras e otimizadas de seu projetor.

⚠ PRECAUÇÃO: A lâmpada fica muito quente durante o uso. Não tente trocar a lâmpada até o projetor esfriar por pelo menos 30 minutos.

⚠ PRECAUÇÃO: Nunca toque na lâmpada ou no seu vidro. As lâmpadas de projetor são muito frágeis e podem quebrar se tocadas. Os cacos de vidro são afiados e podem causar ferimentos.

⚠ PRECAUÇÃO: Se a lâmpada quebrar, remova todos os cacos do projetor e elimine ou recicle de acordo com a lei estadual, local ou federal. Para mais informações, consulte www.dell.com/hg.

1 Desligue o projetor e desconecte o cabo de alimentação.

2 Deixe o projetor esfriar por pelo menos 30 minutos.

3 Solte os dois parafusos que fixam a tampa da lâmpada e remova-a.

4 Solte os dois parafusos que fixam a lâmpada.

5 Puxe a lâmpada para cima pela alça metálica.

🔧 NOTA: A Dell™ pode exigir que as lâmpadas trocadas que ainda estejam dentro da garantia sejam retornadas à Dell™. Caso contrário, entre em contato com a entidade local de coleta de lixo para saber onde fica o local de coleta de lâmpadas usadas mais próximo.

6 Troque pela lâmpada nova.

7 Aperte os dois parafusos que fixam a lâmpada.

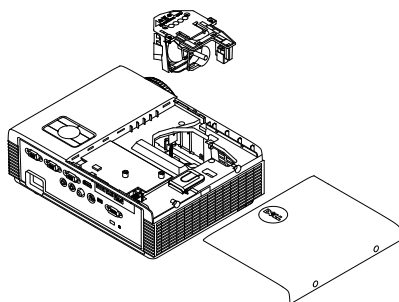

8 Reinstale a tampa da lâmpada e aperte os dois parafusos.

9 Reinicie o tempo de uso de lâmpada selecionando "Yes" (Sim) para **Lamp Reset (Reiniciar Lâmpada)** no menu **Power Settings (Configurações de Energia)** do menu **Advanced Setting (Configurações Avançadas)** do OSD (consultar menu **Power Settings (Configurações de Energia)** do menu **Advanced Setting (Configurações Avançadas)** em página 70). Quando um novo módulo de lâmpada foi alterado, o projetor detectará e reiniciará automaticamente as horas da lâmpada.



PRECAUÇÃO: Descarte de lâmpadas (apenas para os Estados Unidos)
(fig) A(S) LÂMPADA(S) DENTRO DESTA PRODUTO CONTÉM(ÊM) MERCÚRIO E DEVE(M) SER RECICLADA(S) OU ELIMINADA(S) DE ACORDO COM LEIS LOCAIS, ESTADUAIS OU FEDERAIS. PARA OBTER MAIS INFORMAÇÕES, VISITE WWW.DELL.COM/HG OU ENTRE EM CONTATO COM A ELECTRONIC INDUSTRIES ALLIANCE EM WWW.EIAE.ORG. PARA INFORMAÇÕES ESPECÍFICAS SOBRE A ELIMINAÇÃO DE LÂMPADAS, VISITE WWW.LAMPRECYCLE.ORG.

Especificações

Válvula da luz	0,55" XGA S450 DMD, DarkChip3™
Brilho	3000 lumens ANSI (máximo)
Relação de contraste	2200:1, típ. (totalmente ligado/totalmente desligado)
Uniformidade	80%, típ. (norma japonesa - JBMA)
Número de pixels	1024 x 768 (XGA)
Aspect Ratio (Proporção)	4:3
Cor exibível	1,07 bilhões de cores
Velocidade da roda de cores	2 X 1 X para Exibição 3D
Lente de projeção	F-Stop: F/2,8 Comprimento Focal Efetivo=7,26 mm Lente Fixa, Zoom Digital apenas Proporção de envio =0,626 largura e tele
Relação de compensação	115±5%
Tamanho da tela de projeção	31,45 ~ 300 polegadas (diagonal)
Distância de projeção	1,31 pés ~ 12,5 pés (0,4 m ~ 3,82 m)
Compatibilidade de vídeo	Vídeo Composto / S-Video: NTSC (J, M, 4.43), PAL (B, D, G, H, I, M, N), SECAM (B, D, G, K, K1, L) Entrada de vídeo de componente via VGA: 1080i, 720p, 576i/p, 480i/p Entrada HDMI: 1080p, 720p, 576i/p, 480i/p
Alimentação	100-240 V AC Universal, 50-60 Hz com entrada PFC

Consumo de energia	<p>Modo normal: 305 W \pm 10% @ 110 Vac</p> <p>Modo econômico: 225 W \pm 10% @ 110 Vac</p> <p>Modo de economia de energia: <15 W (Sem Fio e Rede Ligados)</p> <p>Modo de espera: < 0,5 W (Rede Desligada, e VGA_OUT Desligado, e Sem Fio Desligado)</p>
Áudio	1 alto-falante x 5 watt RMS
Nível de ruído	35 dB(A) no modo Normal, 31 dB(A) no Modo econômico
Peso do Projetor	7 lb (3,18 kg)
Peso da Caneta Interativa	0,13 lb (60 g) (com bateria de Li-ion)
Dimensões do Projetor (A x L x P)	11,3 x 3,6 x 8,7 polegadas (288 x 92 x 220 mm)

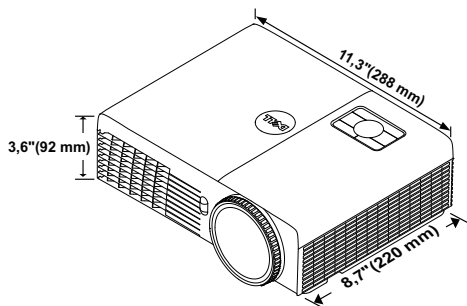

Dimensões de caneta Interativa (L x A x C) para S320wi apenas	0,88 x 0,94 x 6,66 polegadas (22,46 x 23,79 x 169,17 mm)
---	--

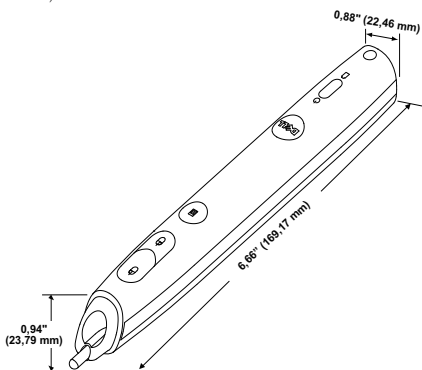

Ambiental

Temperatura de funcionamento: 5 °C - 35 °C
(41 °F - 95 °F)

Umidade: Máximo de 80%

Temperatura de armazenamento: 0 °C a 60 °C
(32 °F a 140 °F)

Umidade: Máximo de 90%

Temperatura de remessa: -20 °C a 60 °C
(-4 °F a 140 °F)

Umidade: Máximo de 90%

Conectores I/O (para S320/S320wi)

Alimentação: Um soquete de energia AC (3-pinos – entrada C14)

Entrada VGA: Dois conectores D-sub de 15-pinos (Azul), VGA-A e VGA-B, para sinais de entrada RGB/Componente analógico.

Saída VGA: Um conector D-sub de 15-pinos (Preto) para VGA-A em série.

Saída de S-Video: Um conector padrão min-DIN S-Video de 4-pinos para sinal Y/C.

Entrada de Vídeo composto: Uma tomada RCA Amarela para sinal CVBS.

Entrada HDMI: Um conector HDMI para suporte HDMI 1.3. Em conformidade com HDCP.

Entrada de Áudio Analógico: Uma tomada de telefone mini estéreo de 3,5 mm (Azul).

Saída de áudio variável: Uma tomada de telefone mini estéreo de 3,5 mm (Verde).

Porta USB (tipo B): Um mini USB escravo para suporte remoto e Caneta Interativa.

Porta RS232: Um D-sub 9 pinos para comunicação RS232.

Porta USB (tipo A) (integrado para S320wi): Um conector USB para visualizador de Foto/PtG (formato JPG/PPT).

Porta USB (tipo B) (integrado para S320wi): Um conector USB para suporte de monitor USB.

Porta RJ45 (integrado para S320wi): Um conector RJ45 para controle de projetor através da rede e exibição LAN.

Emulador Sem Fio
(integrado para S320wi)

Padrão Sem Fio: IEEE802.11b/g/n

Wireless: Um conector WiFi USB (tipo A) para suportar emulador sem fio (WiFi integrado, interface USB).

Ambiente de SO: Windows 7/Vista/XP/2000, MAC OS X

Suporta: Controle de apresentação de slides e projetor.

Permite conexão de até 30 usuários ao mesmo tempo.

Tela dividida de 4-por-1. Permite que apresentação de quatro slides seja projetada na tela.

Modo de Controle de Conferência.

Suporta Projeção de Áudio (instalação do driver pode ser necessária. Download do support.dell.com).

Lâmpada

Lâmpada Philips 240 W substituível pelo usuário

Vida da lâmpada

Sem cuidado da imagem

Modo normal: Até 3000 horas

Modo ECO: Até 4000 horas

Com cuidado da imagem

Modo normal: Até 4000 horas

Modo ECO: Até 5000 horas



NOTA: A graduação de vida de lâmpada para qualquer projetor é uma medida de degradação de brilho apenas, e não é uma especificação para o momento que leva a lâmpada a falhar e parar a saída de luz. A vida de lâmpada é definida como o tempo que leva para mais de 50 por cento de uma população de amostragem de lâmpada ter redução de brilho em aproximadamente 50 por cento dos lúmens avaliados para a lâmpada especificada. A graduação de vida de lâmpada não é garantida em qualquer forma. A expectativa de vida operacional real de uma lâmpada de projetor irá variar de acordo com as condições operacionais e padrões de uso. O uso de um projetor em condições estressantes que podem incluir ambientes empoeirados, sob altas temperaturas, muitas horas por dia e desligamento de energia provavelmente resultará no encurtamento da expectativa de vida operacional da lâmpada ou possível falha da lâmpada.



NOTA: Todo o desempenho óptico é medido sob a condição da Canela Interativa desligada no manual do usuário ou especificação do produto.

Pinagem do do conector RS232

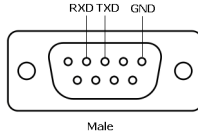

Protocolo RS232

- Configurações de comunicação

Configurações de conexão	Valor
Taxa de Transmissão	19200
Bits de Dados	8
Paridade	Nenhuma
Bits de parada	1

- Tipos de Comando

Para fazer aparecer o menu OSD e ajustar as configurações.

- Sintaxe do comando de controle (do PC para o projetor)

[H][AC][SoP][CRC][ID][SoM][COMMAND]

- Exemplo: Comando LIGAR (Enviar primeiro poucos bytes)

--> 0xBE, 0xEF, 0x10, 0x05, 0x00, 0xC6, 0xFF, 0x11, 0x11, 0x01, 0x00, 0x01

- Lista dos comandos de controlo

para visualizar o código RS232 mais recente, visite o site de Suporte da Dell em support.dell.com.

Para visualizar comandos SNMP e lista mais recentes, visite o site de Suporte da Dell em support.dell.com.

Modos de compatibilidade (análogo/Digital)

Resolução	Taxa de Atualização (Hz)	Frequência Hsync (kHz)	Clock de Pixel (MHz)
640 x 350	70,087	31,469	25,175
640 x 480	59,940	31,469	25,175
640 x 480 p60	59,940	31,469	25,175
720 x 480 p60	59,940	31,469	27,000
720 x 576 p50	50,000	31,250	27,000
720 x 400	70,087	31,469	28,322
640 x 480	75,000	37,500	31,500
848 x 480	60,000	31,020	33,750
640 x 480	85,008	43,269	36,000
800 x 600	60,317	37,879	40,000
800 x 600	75,000	46,875	49,500
800 x 600	85,061	53,674	56,250
1024 x 768	60,004	48,363	65,000
1280 x 720 p50	50,000	37,500	74,250
1280 x 720 p60	60,000	45,000	74,250
1920 x 1080 i50	50,000	28,125	74,250
1920 x 1080 i60	60,000	33,750	74,250
1280 x 720	59,855	44,772	74,500
1024 x 768	75,029	60,023	78,750
1280 x 800	59,810	49,702	83,500
1366 x 768	59,790	47,712	85,500
1360 x 768	60,015	47,712	85,500
1024 x 768	84,997	68,677	94,500
1440 x 900	59,887	55,935	106,500
1152 x 864	75,000	67,500	108,000
1280 x 960	60,000	60,000	108,000
1280 x 1024	60,020	63,981	108,000
1152 x 864	85,000	77,095	119,651
1400 x 1050	59,978	65,317	121,750
1280 X 800	84,880	71,554	122,500
1280 x 1024	75,025	79,976	135,000
1440 X 900	74,984	70,635	136,750
1680 x 1050	59,954	65,290	146,250
1280 x 960	85,002	85,938	148,500
1920 x 1080	60,000	67,500	148,500
1400 X 1050	74,867	82,278	156,000
1280 x 1024	85,024	91,146	157,000
1440 X 900	84,842	80,430	157,000
1600 x 1200	60,000	75,000	162,000

800 x 600	119,972	76,302	73,250
1024 x 768	119,989	97,551	115,500
1280 x 720	120,000	101,563	146,250



NOTA: A taxa de atualização das temporizações a 120 Hz (área cinza) pode ser suportada em modo 3D.

Como entrar em contato com a Dell

Para clientes nos Estados Unidos, disque 800-WWW-DELL (800-999-3355).



NOTA: Se você não tem uma conexão de Internet ativa, pode encontrar as informações de contato na nota fiscal de compra, fatura na embalagem, nota, ou catálogo de produtos da Dell.

A Dell™ oferece várias opções de suporte e serviços on-line e por telefone. A disponibilidade varia de acordo com o país e o produto, e alguns serviços podem não estar disponíveis em todas as áreas. Para entrar em contato com a Dell para assuntos de vendas, suporte técnico, ou serviço ao cliente:

- 1 Visite Support.dell.com.
- 2 Verifique o país ou a região no menu suspenso **Escolha um país/região** para parte inferior da página.
- 3 Clique em **Entre em contato conosco** no lado esquerdo da página.
- 4 Selecione o link apropriado de serviço ou suporte de acordo com sua necessidade.
- 5 Escolha um método para entrar em contato com a Dell que seja conveniente para você.

e-Instruções de Contato

As e-instruções oferecem opções de suporte técnico por telefone e online. A disponibilidade varia por país, mas um e-mail para techsupport@einstruction.com pode ser direcionado adequadamente para usuários em qualquer país.

eInstruções de Suporte Técnico do Software nos EUA

Telefone: 480-443-2214 ou 800-856-0732

Email: Techsupport@einstruction.com

eInstruções de Suporte Técnico do Software Internacional, EMEA

Telefone: +33 1 58 31 1065

Email: EU.Support@einstruction.com

Suporte Técnico pela internet disponível em:

www.einstruction.com (nos EUA)

www.einstruction.de (na Alemanha)

www.einstruction.fr (na França)

www.einstruction.it (na Itália)

www.einstruction.es (na Espanha)

Contatando a Crestron

A Crestron oferece opções de suporte técnico por telefone e online. A disponibilidade varia por país, mas um e-mail para getroomview@crestron.com pode ser direcionado adequadamente para usuários em qualquer país.

Suporte Técnico

Em EUA e Canadá

Telefone: 877-516-5394

Email: roomviewsupport@crestron.com

Fora dos EUA e Canadá

Telefone: +1 201-367-1037

Email: roomviewsupport@crestron.com

Apêndice: Glossário

Lumens ANSI — Uma norma para medir o brilho. É calculado dividindo uma imagem de um metro quadrado em nove retângulos iguais, medindo o lux (ou brilho) lendo no centro de cada retângulo, e tirando a média desses nove pontos.

Proporção — A proporção mais popular é 4:3 (4 por 3). Os formatos da tela de televisores e computadores mais antigos têm uma proporção de 4:3, o que significa que a largura da imagem é $4/3$ vezes a altura.

Brilho — Quantidade de luz emitida por um monitor ou tela de projeção ou um dispositivo de projeção. O brilho do projetor é medido por lumens ANSI.

Temperatura da cor — A aparência de cor da luz branca. A temperatura de cor baixa implica numa luz mais quente (mais amarela/vermelha), enquanto que a temperatura de cor alta implica numa luz mais fria (mais azul). A unidade padrão para a temperatura de cor é o Kelvin (K).

Vídeo component — Um método de transmitir vídeo de qualidade que consiste num sinal de luminância e dois sinais separados de crominância, e são definidos como Y'Pb'Pr' para componente analógico e Y'Cb'Cr' para componente digital. Vídeo componente está disponível em reprodutores de DVD.

Vídeo composto — Um sinal de vídeo que combina a luminância (brilho), crominância (cor), seqüência (referência de cor), e sincronismo (sinais de sincronismo horizontal e vertical) numa forma de onda transmitida por um único par de fios. Há três tipos de formatos, a saber: NTSC, PAL e SECAM.

Resolução comprimida — Se as imagens de entrada são de resolução mais alta que a resolução nativa do projetor, a imagem resultante será redimensionada para se ajustar à resolução nativa do projetor. A natureza da compressão num dispositivo digital significa que parte do conteúdo da imagem é perdida.

Relação de contraste — Faixa de valores claros e escuros numa imagem, ou a relação entre seus valores máximo e mínimo. Existem dois métodos usados pela indústria da projeção para medir esta relação:

- 1 *Full On/Off* — mede a intensidade da luz produzida por uma imagem toda branca (full on) e a intensidade da luz produzida por uma imagem toda preta (full off).
- 2 *ANSI* — mede um padrão 16 retângulos pretos e brancos alternados. A saída média de luz dos retângulos brancos é dividida pela saída média de luz dos retângulos pretos para determinar a relação de contraste ANSI.

O contraste *totalmente ligado/desligado* é sempre um número maior que o contraste ANSI para o mesmo projetor.

dB— decibel — Uma unidade usada para indicar a diferença relativa em potência ou intensidade, geralmente entre dois sinais acústicos ou elétricos; igual a dez vezes o logaritmo natural da relação entre os dois níveis.

Tela diagonal — Método para medição do tamanho de uma tela ou de uma imagem projetada. Mede de um canto ao canto oposto. Uma tela de 9 pés de altura e 12 pés de largura possui uma diagonal de 15 pés. Este documento assume que as dimensões diagonais são para a proporção tradicional de 4:3 de uma imagem de computador conforme o exemplo acima.

DHCP — Dynamic Host Configuration Protocol (Protocolo de Configuração Dinâmica do Anfitrião) — Um protocolo de rede que um servidor determine automaticamente um endereço TCP/IP a um aparelho.

DLP[®] — Digital Light Processing[™] — A tecnologia do monitor refletivo, desenvolvida pela Texas Instruments, que usa pequenos espelhos manipuláveis. A luz passando através de um filtro de cor é enviada aos espelhos DLP, que organizam as cores RGB em uma imagem projetada na tela, também conhecida como DMD.

DMD — Digital Micro-Mirror Device (dispositivo de microespelho digital) — Cada DMD é composto por milhares de espelhos microscópicos feitos de liga de alumínio, que são inclinados e fixados num garfo.

DNS — Domain Name System — Um serviço de internet que traduz nomes de domínio em endereços IP.

Distância focal — Distância que vai da superfície da lente até ao ponto focal.

Freqüência — Taxa de repetição dos sinais elétricos medida em ciclos por segundo. Medida em Hz (Hertz).

HDCP — High-Bandwidth Digital-Content Protection (Proteção de Conteúdo Digital de Alta Banda Larga) — Uma especificação desenvolvida por Intel[™] Corporation para proteger entretenimento digital através de interface digital, tal como DVI, HDMI.

HDMI — High-Definition Multimedia Interface (Interface Multimídia de Alta Definição) — HDMI transmite o vídeo de alta definição sem compressão juntamente com o áudio digital e os dados de controle do dispositivo num único conector.

Hz (Hertz)— Unidade de freqüência.

IEEE802.11 — Um conjunto de padrões para rede sem fio local é conexão de rede (WLAN). 802.11b/g/n utiliza a banda de 2,4 GHz.

Correção de distorção trapezoidal — Dispositivo que corrige a distorção de uma imagem projetada (geralmente, a parte de cima da imagem apresenta-se larga e a parte de baixo estreita) devido ao ângulo incorreto de posicionamento do projetor.

Distância máxima — A distância da tela que o projetor deve estar para lançar uma imagem que seja utilizável (brilhante suficiente) numa sala completamente escura.

Tamanho máximo da imagem — A maior imagem que um projetor pode projetar numa sala escura. Esta é geralmente limitada pelo alcance focal do sistema óptico.

Distância mínima — A posição mais próxima que um projetor pode focar uma imagem na tela.

NTSC — National Television Standards Committee. Norma norte-americana para vídeo e difusão, com um formato de vídeo de 525 linhas a 30 quadros por segundo.

PAL — Phase Alternating Line. Uma norma de difusão europeia para vídeo e difusão, com um formato de vídeo de 625 linhas a 25 quadros por segundo.

Imagem invertida — Característica que permite inverter a imagem horizontalmente. Quando usado num ambiente normal de projeção para frente, textos, gráficos, etc, ficam ao contrário. A imagem invertida é usada para retroprojeção.

RGB— Red, Green, Blue (vermelho, verde, azul)— Geralmente usado para descrever um monitor que exige sinais separados para cada uma das três cores.

S-Video — Uma transmissão de vídeo padrão que usa um conector min-DIN de 4 pinos para enviar informações de vídeo em dois fios de sinal chamados luminância (brilho, Y) e crominância (cor, C). S-Video também é referido como Y/C.

SECAM — Uma norma de difusão francesa e internacional para vídeo e difusão, muito parecida com PAL, mas com um método de envio de cor diferente.

SSID —Service Set Identifiers (Identificadores de Conjunto de Serviço) — Um nome usado para identificar a LAN sem fio particular a qual um usuário deseja se conectar.

SVGA — Super Video Graphics Array — 800 x 600 pixels.

SXGA— Super Extended Graphics Array, — 1280 x 1024 pixels.

UXGA — Ultra Extended Graphics Array— 1600 x 1200 pixels.

VGA — Video Graphics Array— 640 x 480 pixels.

WEP — Wired Equivalent Privacy (Privacidade Equivalente e Com Fio) — Este é um método para codificação de dados de comunicação. A chave de codificação é criada e notificada apenas ao usuário comunicado, então os dados de comunicação não podem ser decodificados por um terceiro.

XGA — Extended Video Graphics Array — 1024 x 768 pixels

WXGA —Wide Extended Graphics Array — 1280 x 800 pixels.

Índice

A

- Ajuste do Foco do Projetor 32
- Anel de foco 32

C

- Caneta Interativa
 - Conector de atualização do firmware 11
 - Conector de carga Mini USB 11
 - Indicadores de LED 11
 - Interruptor elétrico 11
 - Painel de controle 11
 - Ponta substituível 11
 - Sensor de luz 11
 - Suporte de alça de pulso 11

- Como ajustar a imagem projetada 31

- abaixar o projetor
 - Roda de ajuste da inclinação 31

- Como ajustar a altura do projetor 31

- Como ligar e desligar o projetor
 - Como desligar o projetor 30
 - Como ligar o projetor 30

- Conectando com sua Caneta Interativa

- Cabo de alimentação 28
- Cabo USB-A a Mini USB-B 28
- Caneta Interativa 28

- Tela de projeção 28
- VGA para Cabo VGA 28

- Conexão do projetor

- Ao computador 17
- Cabo de alimentação 17, 18, 19, 20, 22, 23, 24, 25, 26, 27

- Cabo de Vídeo composto 23

- Cabo HDMI 25, 26, 27

- Cabo RS232 19

- Cabo S-Video 22

- Cabo USB para USB 17

- Cabo USB-A a USB-B 20

- Cabo VGA para VGA 17, 18

- Cabo VGA para YPbPr 24

- Conexão com um cabo componente 24

- Conexão com um cabo composto 23

- Conexão com um cabo HDMI 25

- Conexão com um cabo S-Video 22

- Conexão com um computador com um cabo RS232 19, 20

- Controle remoto 37

- Receptor de IV 36

D

- Dell
 - como entrar em contato 145

E

Entre em contato com a Dell 7,
131, 136

Especificações

Alimentação 138
Ambiental 140
Áudio 139
Brilho 138
Compatibilidade de vídeo 138
Conectores de E/S 140
Consumo de energia 139
Cor exibível 138
Dimensões 139
Distância de projeção 138
Lente de projeção 138
Nível de ruído 139
Número de pixels 138
Peso 139
Protocolo RS232 142
Relação de contraste 138
Tamanho da tela de projeção 138
Uniformidade 138
Válvula da luz 138
Velocidade da roda de cores 138

Exibição na Tela 51

AJUDA 75
AJUSTE AUTOMÁTICO 53
BRILHO/CONTRASTE 53
CONFIGURAÇÕES
 AVANÇADAS 55
ENTRADA DE ÁUDIO 55
EXIBIÇÃO MÚLTIPLA DE
 FONTE DE ENTRADA 52
FONTE DE ENTRADA 51
IDIOMA 75

Menu principal 51
MODO DE VÍDEO 54
VOLUME 54

N

número de telefone 145
números de telefone 145

P

Painel de controle 35

Portas de conexão

Conector de entrada do canal
 direito de áudio-B 13
Conector de entrada do canal
 esquerdo de áudio-B 13
Conector de entrada VGA-A
 (D-Sub) 13
Conector de entrada VGA-B
 (D-Sub) 13
Conector de Monitor USB Tipo
 B 13
Conector de vídeo composto 13
Conector de Visualizador USB
 Tipo A 13
Conector HDMI 13
Conector RJ45 13
Conector RS232 13
Conector S-Video 13
Mini USB para mouse remoto,
 função Interativa e
 atualização de Firmware. 13
Ranhura para cabo de segurança
 13
Saída VGA-A (conexão passante

de monitor) 13

S

Solução de problemas 128

Entre em contato com a Dell
128

suporte

como entrar em contato com a
Dell 145

T

Troca da lâmpada 136

U

Unidade principal 10

Altofalante de 5W 10

Capa da lente 10

Guia de foco 10

Lente 10

Painel de controle 10

Receptores de IV 10

Roda de ajuste da inclinação 10

Tampa da lente 10